



*Your connection to the world*

# BeeTel 650 BeeTel 650eco

Bedienungsanleitung





<b>Inhaltsverzeichnis</b>		<b>SEITE</b>
<b>1</b>	<b>Sicherheitshinweise</b>	<b>2</b>
<b>2</b>	<b>Reinigen</b>	<b>3</b>
<b>3</b>	<b>Hinweise zum Umweltschutz</b>	<b>3</b>
<b>4</b>	<b>ECO MODE (Strahlungsarme Betriebsweise)</b>	<b>3</b>
<b>5</b>	<b>Installation</b>	<b>4</b>
5.1	Inbetriebnahme der Basisstation	4
5.2	Einlegen der Akkus	5
<b>6</b>	<b>Machen Sie sich mit Ihrem Telefon vertraut</b>	<b>6</b>
6.1	Tasten/LED	6
6.2	Display (LCD)	7
6.3	Icons	7
6.4	Menüstruktur	8
<b>7</b>	<b>Verwendung des Mobilteils</b>	<b>8</b>
7.1	Ein-/Ausschalten des Mobilteils	8
7.2	Wahl der Menüsprache	8
7.3	Gespräche führen	9
7.4	Einen Anruf annehmen	10
7.5	Wahlwiederholungsoptionen	10
7.6	Aktivieren/Deaktivieren des Freisprechmodus	10
7.7	Außer Reichweite Warnung	11
7.8	Einstellen der Lautsprecherlautstärke	11
7.9	Gesprächszeitanzeige	11
7.10	Stummschalten des Mikrofons (Mute)	11
7.11	Pausetaste	11
7.12	Mobilteil von der Basisstation aus suchen (Paging)	11
7.13	Verwendung der alphanumerischen Tastatur	12
7.14	Einstellen der Klingellautstärke am Mobilteil	13
7.15	Einstellen der Klingelmelodie am Mobilteil	14
7.16	Einstellen der Tastensperre	14
7.17	Ein-/Ausschalten des Tastentons	14
7.18	Displaykontrast	15
7.19	Einstellen des Mobilteilnamens	15
7.20	Automatische Annahme	15
<b>8</b>	<b>Standardeinstellungen des Mobilteils zurücksetzen</b>	<b>15</b>
<b>9</b>	<b>Einstellen der Uhrzeit und des Alarms</b>	<b>16</b>
9.1	Datum und Uhrzeit	16
9.2	Stundenformat	16
9.3	Verwendung des Alarms	17
<b>10</b>	<b>Das Telefonbuch</b>	<b>17</b>
10.1	Eingeben einer Rufnummer und eines Namens in das Telefonbuch	17
10.2	Eine Rufnummer aus dem Telefonbuch aufrufen	17
10.3	Einen Namen oder eine Rufnummer des Telefonbuchs ändern	18
10.4	Löschen eines Namens und einer Rufnummer aus dem Telefonbuch	18
<b>11</b>	<b>VIP Liste</b>	<b>18</b>
11.1	Telefonbucheinträge in die VIP Liste kopieren	18
11.2	Einen Klingelton für einen VIP Eintrag ändern	19
11.3	Einen Eintrag aus der VIP Liste löschen	19

<b>12</b>	<b>Betrieb der Basisstation</b>	<b>19</b>
12.1	Einstellen der Klingellautstärke und der Klingelmelodie der Basisstation	19
12.2	Die R-Taste (Flash)	20
12.3	Den PIN-Code ändern (System-PIN-Code)	20
12.4	Einstellen des Wahlverfahrens	21
<b>13</b>	<b>Zusätzliche Mobilteile und Basisstationen</b>	<b>21</b>
13.1	Ein zusätzliches Mobilteil hinzufügen	21
13.2	Abmelden eines Mobilteils	22
13.3	Auswahl einer Basisstation	22
13.4	Mehrere Mobilteile verwenden	23
<b>14</b>	<b>Rufnummernanzeige (CLIP)</b>	<b>24</b>
14.1	Die Anrufliste	24
14.2	Anrufen einer Rufnummer aus der Anrufliste	24
14.3	Speichern einer Rufnummer aus der Anrufliste im Telefonbuch	25
14.4	Löschen von Rufnummern aus der Anrufliste	25
<b>15</b>	<b>Sprachspeicheranzeige</b>	<b>25</b>
<b>16</b>	<b>Anrufbeantworter</b>	<b>25</b>
16.1	LED Display	26
16.2	Wichtige Tastenfunktionen	26
16.3	Der Ansagetext	26
16.4	Den Anrufbeantworter ein-/ausschalten	27
16.5	Die Anzahl der Rufzeichen einstellen	28
16.6	Anzahl der Rufzeichen überprüfen	28
16.7	Programmierung des VIP-Codes	28
16.8	Betrieb	29
16.9	Ein Memo aufzeichnen	29
16.10	Eingehende Nachrichten und Memos abspielen	29
16.11	Nachrichten löschen	30
16.12	Speicher voll	30
16.13	Fernbedienung	30
16.14	Den Anrufbeantworter aus der Ferne ein-/ausschalten	31
<b>17</b>	<b>Menüstruktur</b>	<b>31</b>
<b>18</b>	<b>Problemlösung</b>	<b>32</b>
<b>19</b>	<b>Technische Daten</b>	<b>32</b>
<b>20</b>	<b>Gewährleistung</b>	<b>33</b>
<b>21</b>	<b>Konformitätserklärung und Hersteller</b>	<b>33</b>
	<b>Stichwortverzeichnis</b>	<b>35</b>

## Vor dem ersten Gebrauch

Vielen Dank, dass Sie sich für den Kauf dieses Gerätes entschieden haben.

Verwendungszweck:

Dieses Produkt ist für den Betrieb in geschützten Räumen vorgesehen. Es wird an das analoge Telefonnetz angeschlossen.

Dieses Produkt wurde in Übereinstimmung mit dem einheitlichen, digitalen Standard für schnurlose Telefone (DECT = "Digital Enhanced Cordless Telecommunications") hergestellt. Die DECT-Technologie ist durch hohe Abhörsicherheit sowie qualitativ hochwertige, digitale Übertragung gekennzeichnet. Dieses Telefon ist für verschiedene Anwendungsbereiche vorgesehen. So kann dieses Telefon beispielsweise in einem Netzwerk von Basisstationen und Mobilteilen verwendet werden, die ein komplettes Telefonsystem bilden:

- Betrieb von bis zu 4 Mobilteilen an einer Basisstation
- Interngespräch zwischen 2 Mobilteilen
- Betrieb eines Mobilteils an bis zu 4 Basisstationen.

### Wichtig

Ihr BeeTel unterstützt die „Rufnummernanzeige des Anrufers CLIP“. Bei einem Anruf und übertragener Rufnummer erscheint diese im Display des Gerätes. Beachten Sie jedoch, dass dieser Dienst von Ihrem Netzbetreiber auch angeboten wird. In der Regel müssen Sie dieses Komfortmerkmal gegen einen Aufpreis beim Netzbetreiber separat beauftragen.

Die Übereinstimmung des Gerätes mit den grundlegenden Anforderungen der R&TTE Direktive wird durch das CE-Kennzeichen bestätigt.

Kompatibel für den analogen Telefonanschluss.

Die in dieser Bedienungsanleitung beschriebenen Möglichkeiten, werden vorbehaltlich Änderungen publiziert.

# 1 Sicherheitshinweise

Folgende grundlegende Sicherheitshinweise müssen beim Einsatz von elektrischen Geräten in jedem Fall berücksichtigt werden.

Bitte lesen Sie die folgenden Informationen für Sicherheit und sachgemäßen Gebrauch aufmerksam durch. Machen Sie sich mit allen Funktionen des Gerätes vertraut. Bewahren Sie diese Hinweise sorgfältig auf und geben Sie sie ggf. an Dritte weiter.

## **Gefahren durch elektrischen Schlag und Verletzungsgefahren:**

- Das Gerät nicht in Betrieb nehmen, wenn der Netzstecker, das Netzkabel oder das Gerät beschädigt sind.
- Falls das Gerät heruntergefallen ist, zuerst von einem Fachmann prüfen lassen, bevor Sie es wieder in Betrieb nehmen.
- Im Inneren des Gerätes gibt es gefährliche Spannungen. Niemals das Gehäuse öffnen oder Gegenstände durch die Belüftungen einführen.
- Verhindern Sie, dass Flüssigkeit in das Gerät gelangt. Notfalls sofort den Netzstecker ziehen.
- Ziehen Sie ebenfalls den Stecker aus der Steckdose, wenn während des Betriebs Störungen auftreten und bevor Sie das Gerät reinigen.
- Berühren Sie die Lade- und Steckerkontakte nicht mit spitzen oder metallischen Gegenständen.
- Nehmen Sie keine Veränderungen oder Reparaturen am Gerät selbst vor. Lassen Sie Reparaturen am Gerät bzw. Netzkabel nur von einer Fachwerkstatt durchführen. Durch unsachgemäße Reparaturen können erhebliche Gefahren für den Benutzer entstehen.
- Kinder unterschätzen häufig die Gefahren beim Umgang mit Elektrogeräten. Lassen Sie daher Kinder nie unbeaufsichtigt in die Nähe von Elektrogeräten.
- Das Gerät darf nicht in Feuchträumen (z.B. Badezimmer) oder Räumen mit starkem Staubanfall verwendet werden.
- Bei einem Gewitter können am Stromnetz angeschlossene Geräte Schaden nehmen. Ziehen Sie bei Gewitter deshalb immer den Netzstecker aus der Steckdose.
- Um das Gerät vollständig von der Stromversorgung zu trennen, muss der Netzstecker aus der Steckdose gezogen werden. Dabei immer am Stecker und niemals am Kabel anfassen.
- Schützen Sie die Anschlussleitung vor heißen Oberflächen oder sonstigen Beschädigungen und klemmen Sie sie nicht ein.
- Prüfen Sie die Anschlussleitung regelmäßig auf eventuelle Schäden.
- Wickeln Sie die Anschlussleitung zum Gebrauch vollständig ab.
- Achten Sie darauf, dass die Anschlussleitung nicht zur Stolperfalle wird.
- Einige medizinische Geräte können in ihrer Funktion beeinflusst werden.
- Das Mobilteil kann in Hörgeräten einen unangenehmen Brummtönen verursachen.

## **Brandgefahren:**

- Die im Inneren des Gerätes aufgestaute Hitze kann zum Defekt bzw. zum Brand des Gerätes führen.
- Setzen Sie dieses Gerät daher keiner extremen Temperatur aus:
  - direkte Sonneneinstrahlung und Heizungswärme vermeiden
  - Lüftungsschlitze des Gerätes nicht verdecken

**Explosionsgefahr:**

- Werfen Sie verbrauchte Akkus niemals ins Feuer.

**Vergiftungsgefahr:**

- Bewahren Sie Akkus für Kinder unzugänglich auf.

**Achtung:**

- Verwenden Sie nur das mitgelieferte Steckernetzgerät. Keine fremden Adapter verwenden, die Akkuzellen können sonst beschädigt werden.
- Die Steckdose zum Anschluss des Steckernetzteils muss nahe am Gerät angebracht und leicht zugänglich sein.
- Da bei Stromausfall das Telefonieren mit diesem Gerät nicht möglich ist, verwenden Sie bitte im Falle eines Notrufes ein Telefon, das Netzstrom unabhängig ist, wie z.B. ein Handy.
- Legen Sie nur aufladbare Akkus des gleichen Typs ein. Wiederaufladbare Akkus richtig gepolt einlegen (Hinweisschild ist in den Akkufächern des Mobilteils angebracht). Verwenden Sie auf keinen Fall normale nicht aufladbare Batterien!

**2 Reinigen**

Wischen Sie das Telefon mit einem leicht feuchten Tuch oder mit einem Antistatiktuch ab. Niemals Reinigungsmittel oder aggressive Lösungsmittel verwenden.

**3 Hinweise zum Umweltschutz**

Dieses Produkt darf am Ende seiner Lebensdauer nicht über den normalen Haushaltsabfall entsorgt werden, sondern muss an einem Sammelpunkt für das Recycling von elektrischen und elektronischen Geräten abgegeben werden. Das Symbol auf dem Produkt, der Gebrauchsanleitung oder der Verpackung weist darauf hin.

Die Werkstoffe sind gemäß ihrer Kennzeichnung wiederverwertbar. Mit der Wiederverwendung, der stofflichen Verwertung oder anderen Formen der Verwertung von Altgeräten leisten Sie einen wichtigen Beitrag zum Schutze unserer Umwelt. Bitte erfragen Sie bei der Gemeindeverwaltung die zuständige Entsorgungsstelle.

**4 ECO MODE (Strahlungsarme Betriebsweise)**

*Dieses Kapitel ist nur zutreffend wenn Sie das Modell "BeeTel 650eco" erworben haben.*

*Dieses schnurlose Telefon (nach DECT-Standard) ermöglicht einen strahlungsarmen Betrieb. Dabei wird die Strahlungsintensität der Funksignale zwischen Basisstation und Mobilteil auf ein Minimum reduziert, wenn sich das Mobilteil auf der Basisstation befindet. Erst wenn das Mobilteil von der Basisstation genommen wird oder ein Anruf eingeht, wird die Strahlungsintensität des Funksignals auf die normale Stärke angehoben.*

*Das bedeutet nicht, dass die normale DECT-Funkstrahlung gesundheitsschädlich ist. Die Funktion des strahlungsarmen Betriebs vermeidet unnötige DECT-Strahlungsbelastung, wenn keine Kommunikation zwischen Basisstation und Mobilteil notwendig ist. Bei strahlungsarmer Betriebsweise können technisch bedingt keine zusätzlichen Mobilteile betrieben werden (ein weiteres Mobilteil, das sich nicht in unmittelbarer Nähe der*

Basisstation befindet, würde wegen des schwachen Funksignals ständig auf "Basissuche" sein).

Im Auslieferungszustand ist die strahlungsarme Betriebsweise eingeschaltet. Wenn Sie ein weiteres Mobilteil anmelden, wird die strahlungsarme Betriebsweise automatisch ausgeschaltet.

Die strahlungsarme Betriebsweise wird wieder automatisch eingeschaltet, wenn Sie alle zusätzlichen Mobilteile abmelden (es darf nur noch ein Mobilteil an der Basisstation angemeldet sein).

Die Vorgehensweise zum Anmelden und Abmelden von Mobilteilen ist in der Bedienungsanleitung erklärt.

Aufgrund der vorgenannten "Automatik" für das Ein/Ausschalten des ECO MODE gibt es keine Möglichkeit, dies manuell über das Menü des Mobilteils zu verändern.

## 5 Installation



**Bevor Sie Ihr Telefon zum ersten Mal verwenden, müssen Sie erst dafür sorgen, dass die Akkus aufgeladen werden. Wenn Sie das nicht tun, funktioniert das Gerät nicht optimal.**

### 5.1 Inbetriebnahme der Basisstation

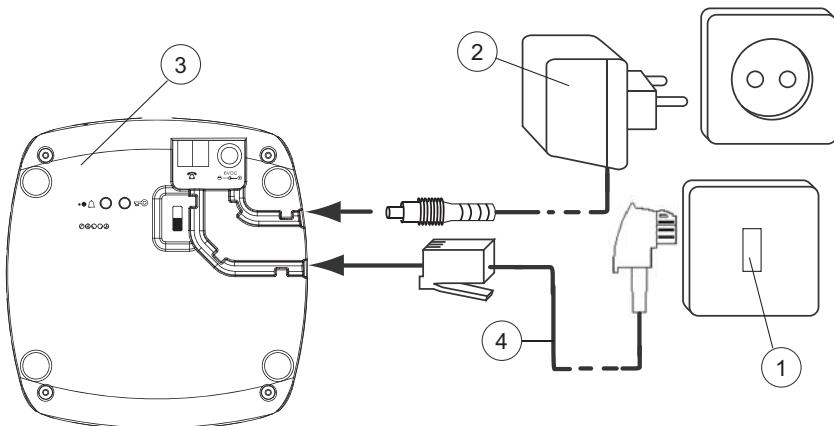

Führen Sie folgende Schritte durch:

- Stecken Sie das eine Ende des Adapterkabels in die Steckdose. Das andere verbinden Sie mit der Adapterbuchse an der Rückseite der Basisstation.
- Stecken Sie das eine Ende des Telefonkabels in die Telefonanschlussdose. Das andere Ende verbinden Sie mit der Rückseite der Basisstation.







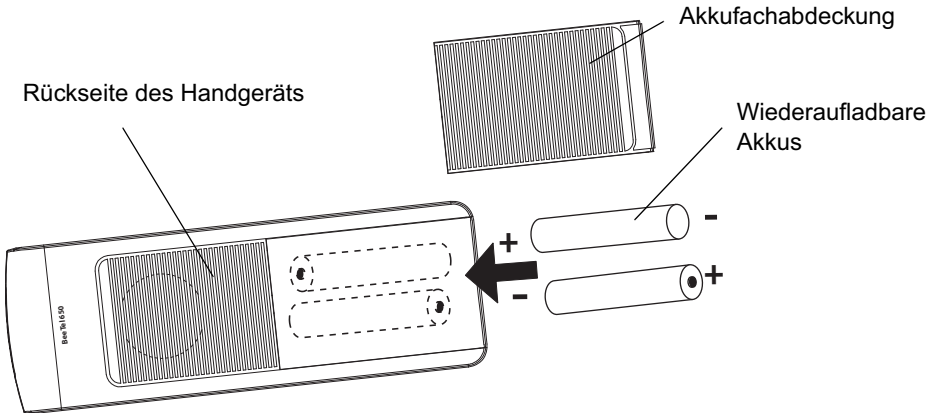

1. Telefonanschlussdose mit TAE-Buchse
2. Netzkabel
3. Rückseite der BASISSTATION
4. Telefonkabel mit TAE-Stecker

## 5.2 Einlegen der Akkus

- Öffnen Sie das Akkufach (indem Sie die Akkufachabdeckung nach unten schieben).
- Legen Sie die Akkus **entsprechend ihrer (+ und -) Polarität ein**.
- Schließen Sie das Akkufach.
- Lassen Sie das Mobilteil 20 Stunden lang in der Basisstation stehen. Die Leitungs-/ Mobilteilanzeige  (LED)  an der Basisstation leuchtet auf.



### Anzeige wiederaufladbare Akkus:

-  Der Akku ist komplett aufgeladen.
-  Der Akku ist zu 75% voll.
-  Der Akku ist halb voll (50%).
-  Der Akku ist nur noch zu 25% voll.
-  Der Akku ist fast leer. Ist der Akku fast leer, ertönt ein Warnton. Das Akkusymbol  im Display beginnt zu blinken.

## 6 Machen Sie sich mit Ihrem Telefon vertraut

### 6.1 Tasten/LED

#### Mobilteil

1. Display
2. Verbindungstaste
3. Nach-oben-/Anruflistentaste
4. Alphanumerische Tasten
5. Tastensperre
6. Wahlwiederholungs-/Wahlpausetaste
7. Mikrofon
8. Flash/Abbrechen/VIP Taste
9. Klingellautstärke Aus
10. Nach-unten-Taste
11. Freisprechtaste
12. Interne Anruftaste
13. Options-/Displaymenütasten

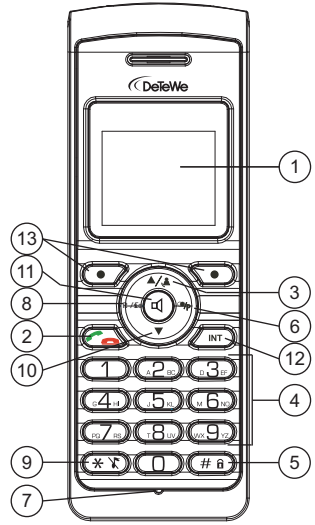

#### Basisstation

14. Anzeige Leitungs-/Mobilteil in der Basisstation (LED)
15. Pagingtaste
16. Anrufbeantworter-Tasten
17. Nachrichten/Anrufbeantworter AN/AUS (LED)
18. Einstellknopf für Klingelanzahl
19. Einstellknopf für VIP-Code
20. Mikrofon des Anrufbeantworters

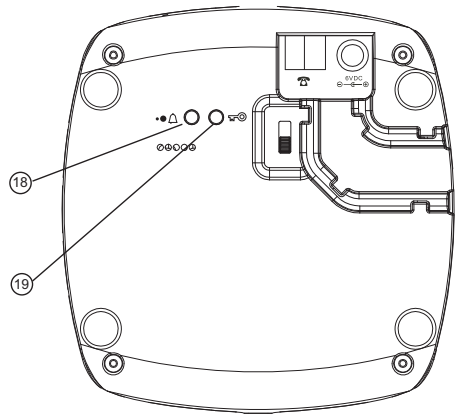
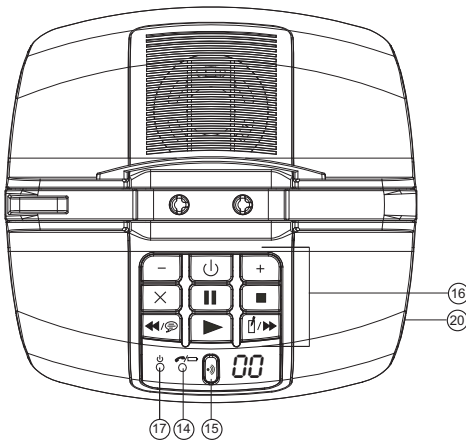

## 6.2 Display (LCD)

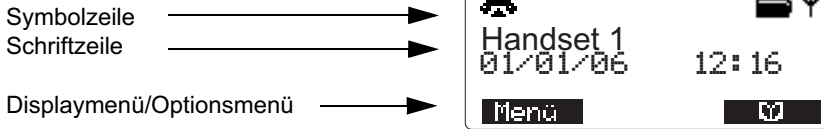

## 6.3 Icons

	Aufgelegt
	Abgehoben
	Klingeln
	Interner Anruf
	Interne Verbindung zwischen zwei Mobilteilen
	Freisprechmodus an
	Tastensperre aktiviert
	Großschreibung
	Kleinschreibung
	Mögliche Scrollrichtung
	Ungelesener Anruflisteneintrag
	Gelesener Anruflisteneintrag
	Anruflisteneinträge (konstant) Neue nicht abgefragte Anrufe (blinkend)
	Sprachspeichernachricht
	Mobilteilklingeln aus
	Alarmeinrichtung
	VIP Liste
	In Reichweite (konstant) Außer Reichweite (blinkend)
	Halten einer externen Leitung
	Halten einer internen Leitung

## 6.4 Menüstruktur

Das Mobilteil verfügt über eine einfach zu verwendende Menüstruktur. Jedes Menü öffnet eine Liste mit Optionen. Die Menüstruktur ist unter Kapitel "17 Menüstruktur" dargestellt. Um das Hauptmenü aufzurufen drücken Sie, wenn das Mobilteil eingeschaltet und sich im Ruhezustand befindet, die Optionstaste unter 'Menü'(Menu) (13).

Drücken Sie die ▲-Taste (3) oder ▼ Taste (10) um zu der von Ihnen gewünschten Menüoption zu scrollen. Ein Pfeil ► kennzeichnet den von Ihnen gewählten Menüpunkt. Drücken Sie dann  (13) um weitere Optionen aufzurufen oder die angezeigte Einstellung zu bestätigen.

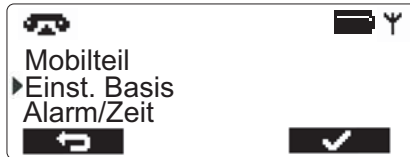



### Beenden oder gehen Sie ein Stufe im Menü zurück:

Um zur vorherigen Menüstufe zu gelangen drücken Sie  (13).

Zum Abbrechen und Rückkehren in den Ruhezustand können Sie jederzeit die Taste **ESC** (8) drücken. Drücken Sie 15 Sekunden lang keine Taste, kehrt das Mobilteil automatisch in den Ruhezustand zurück.

## 7 Verwendung des Mobilteils



### 7.1 Ein-/Ausschalten des Mobilteils

- Drücken Sie die Verbindungstaste  (2) zum Einschalten des Mobilteils.
- Zum Ausschalten des Mobilteils drücken Sie die Optionstaste unter 'Menü' (13). Dann benutzen Sie die Pfeiltasten ▲ (3)/▼ (10) bis 'Ausschalten' angezeigt wird. Drücken Sie  (13) zum Bestätigen oder  (13) um das Menü zu verlassen.

### 7.2 Wahl der Menüsprache





Das Telefon verfügt über 5 verschiedene Displaysprachen.

Zum Einstellen der Sprache gehen Sie wie folgt vor:





- Drücken Sie die Optionstaste unter 'Menü' (13)
- Drücken Sie die Nach-oben-Taste ▲ (3) so oft bis 'Mobilteil' gekennzeichnet ist
- Drücken Sie  (13) zum Bestätigen
- Drücken Sie die Nach-oben-Taste ▲ (3) so oft bis 'Sprache' gekennzeichnet ist
- Drücken Sie  (13) zum Bestätigen
- Die Spracheinstellung erscheint im Display.
- Drücken Sie die Nach-oben-Taste ▲ (3) um die von Ihnen gewünschte Sprache auszuwählen.
- Drücken Sie 'Speich' (13) zum Bestätigen Ihrer Auswahl oder drücken Sie  (13) um das Menü zu verlassen.

## 7.3 Gespräche führen



### 7.3.1 Externe Anrufe

- Drücken Sie die Verbindungstaste  (2).
- Die Verbindungs-/Mobilteilanzeige  (LED) (14) an der Basisstation blinkt und das Anrufsymbol  erscheint im Display.
- Sie hören den Wählton. Wählen Sie die gewünschte Rufnummer.
- Die Nummer erscheint im Display und wird gewählt.
- Um das Gespräch zu beenden drücken Sie die Verbindungstaste  (2) zum Auflegen.





### 7.3.2 Blockwahl

- Wählen Sie die Telefonnummer, die Sie anrufen möchten. Zum Korrigieren der Nummer drücken Sie die  (13) Taste.
- Drücken Sie die Verbindungstaste  (2).
- Die Verbindungs-/Mobilteilanzeige  (LED) (14) an der Basisstation blinkt und im Display erscheint das Anrufsymbol .
- Die Rufnummer wird automatisch gewählt.
- Um das Gespräch zu beenden drücken Sie die Verbindungstaste  (2) zum Auflegen.

### 7.3.3 Die zuletzt gewählte Rufnummer noch einmal wählen





- Drücken Sie die Verbindungstaste  (2).
- Drücken Sie die Wahlwiederholungstaste  (6). Die von Ihnen zuletzt gewählte Rufnummer wird automatisch gewählt.

### 7.3.4 Eine der 5 zuletzt gewählten Rufnummern noch einmal wählen

- Drücken Sie die Wahlwiederholungstaste  (6). Die von Ihnen zuletzt angerufene Nummer erscheint im Display.
- Drücken Sie die Wahlwiederholtaste  (6) so oft bis die gewünschte Rufnummer im Display erscheint.
- Drücken Sie die Verbindungstaste  (2).
- Die im Display angezeigte Rufnummer wird automatisch gewählt.
- Um das Gespräch zu beenden drücken Sie die Verbindungstaste  (2) zum Auflegen.



### 7.3.5 Eine Nummer aus dem Telefonbuch anrufen

Das Telefon verfügt über ein Telefonbuch, in dem Sie Rufnummern und Namen abspeichern können (Siehe auch Kapitel "10 Das Telefonbuch"). Zum Wählen einer Rufnummer aus dem Telefonbuch:



- Drücken Sie die Telefonbuchtaste  (13). Die erste Rufnummer aus dem Telefonbuch erscheint im Display.
- Drücken Sie die Nach-oben-Taste  (3) wiederholt um die von Ihnen gewünschte Rufnummer auszuwählen.
- Drücken Sie die Verbindungstaste  (2).
- Die im Display angezeigte Rufnummer wird automatisch gewählt.
- Um das Gespräch zu beenden drücken Sie die Verbindungstaste  (2) zum Auflegen.

## 7.4 Einen Anruf annehmen

Während eines eingehenden externen oder internen Anrufs beginnt das Mobilteil zu klingeln. Sie können das Klingeln zeitweilig ausschalten, indem Sie die Optionstaste **'Still'**  drücken.



- Alle angemeldeten Mobilteile klingeln bei einem eingehenden Anruf.
- Das Anrufsymbol  blinkt im Display.
- Ist der Service „Rufnummernanzeige (CLIP)“ freigeschaltet, erscheint die Rufnummer des Anrufenden im Display. Der Name des Anrufers erscheint ebenso im Display sofern:
  - die Rufnummer in das Telefonbuch mit Namen programmiert wurde.
- Drücken Sie die Verbindungstaste   um den externen Anruf anzunehmen.







### ODER

- Nehmen Sie das Mobilteil aus der Basis (sofern die automatische Anrufannahme eingeschaltet wurde. Siehe Kapitel "7.20 Automatische Annahme" ).
- Während des Gesprächs erscheint das  Symbol im Display und der Gesprächszeitähler läuft.
- Um das Gespräch zu beenden drücken Sie die Verbindungstaste   zum Auflegen oder stellen das Mobilteil in die Basisstation zurück.



## 7.5 Wahlwiederholungsoptionen



Beim Blättern durch den Wahlwiederholungsspeicher (siehe Kapitel "7.3.4 Eine der 5 zuletzt gewählten Rufnummern noch einmal wählen" ) haben Sie folgende Optionen:

Wird die gewünschte Rufnummer im Display angezeigt drücken Sie die Taste **'Mehr'**  und wählen Sie mit der Nach-oben-Taste   aus den folgenden Optionen:





- **Anruf löschen:** Löscht einen Eintrag aus der Wahlwiederholungsliste. Drücken Sie   zum Bestätigen.
- **Nummer speichern:** Speichert die Rufnummer in das Telefonbuch. Drücken Sie   zum Bestätigen. Geben Sie einen Namen ein (Siehe auch Kapitel "10.1 Eingeben einer Rufnummer und eines Namens in das Telefonbuch" ) und drücken Sie **'Speich'** (Speichern) . Bearbeiten Sie die Rufnummer und drücken Sie wieder **'Speich'** (Speichern) .
- **Alle löschen:** Löscht alle Einträge aus dem Wahlwiederholungsspeicher.

## 7.6 Aktivieren/Deaktivieren des Freisprechmodus

Diese Funktion ermöglicht Ihnen zu telefonieren, ohne das Mobilteil in die Hand zu nehmen. Drücken Sie während eines Gesprächs die Freisprechtaste   um den Freisprechmodus zu aktivieren.

Zum Ausschalten des Freisprechmodus drücken Sie die Freisprechtaste  Taste  noch einmal.





**Zum Ändern der Lautstärke während Sie sich im Freisprechmodus befinden drücken Sie wiederholt die Nach-oben-/Nach-unten-Taste  /  .**





**Die Akkus entleeren sich schneller, wenn Sie den Freisprechmodus über einen langen Zeitraum hinweg verwenden.**

## 7.7 Außer Reichweite Warnung

Befindet sich das Mobilteil außerhalb der Reichweite der Basisstation ertönt ein Warnton.

- 'SUCHEN' erscheint im Display und das Symbol  blinkt im Display.
- Bewegen Sie sich näher zur Basisstation.
- Sobald Sie sich wieder in der Reichweite der Basisstation befinden, ertönt ein Signal und das Symbol  blinkt nicht mehr.

## 7.8 Einstellen der Lautsprecherlautstärke

Verwenden Sie die Nach-oben-/Nach-unten-Tasten   während eines Gespräches um die Lautstärke des Lautsprechers einzustellen. Sie können zwischen 5 verschiedenen Einstellungen wählen. Die Standardeinstellung des Telefons ist Stufe '3' :

-  Lautstärke (Volume) 1
-  Lautstärke (Volume) 2
-  Lautstärke (Volume) 3
-  Lautstärke (Volume) 4
-  Lautstärke (Volume) 5



**Die Lautstärke des Freisprechmodus kann auf die gleiche Art und Weise eingestellt werden!**



## 7.9 Gesprächszeitanzeige

Während eines externen Anrufs wird die Gesprächszeit im Display angezeigt:

z.B. "01:10:40" bedeutet 1 Stunde, 10 Minuten und 40 Sekunden.

Die Gesprächszeit wird nach Beendigung des Gesprächs noch weitere 5 Sekunden im Display angezeigt.

## 7.10 Stummschalten des Mikrofons (Mute)



Zum Abschalten des Mikrofons während eines Gesprächs drücken Sie die Optionstaste 'Stumm' . Nun können Sie frei sprechen ohne dass der Gesprächspartner Sie hören kann. Zum Einschalten des Mikrofons drücken Sie die Optionstaste 'Aus' .

## 7.11 Pausetaste



Wenn Sie während der Wahl einer Rufnummer eine Pause einfügen möchten, drücken Sie die Pausetaste 'P' an der gewünschten Stelle.

Wenn Sie diese Rufnummer wählen (oder auch aus der Wahlwiederholung) wird die Pause (3 Sekunden) automatisch mitgewählt.

## 7.12 Mobilteil von der Basisstation aus suchen (Paging)



Wenn Sie das Mobilteil nicht finden können, so drücken Sie kurz die Pagingtaste   an der Basisstation.



Alle an der Basisstation angemeldeten Mobilteile klingeln und können somit geortet werden.

Zum Abschalten des Klingelns drücken Sie kurz die Verbindungstaste   an einem der Mobilteile.

## 7.13 Verwendung der alphanumerischen Tastatur

Verwenden Sie die alphanumerische Tastatur um einen Text einzugeben. Um einen Buchstaben einzugeben drücken Sie die entsprechende Taste. Drücken Sie z. B. die alphanumerische Taste '5', erscheint der erste Buchstabe 'j' im Display. Drücken Sie die Taste wiederholt um andere Zeichen dieser Taste einzugeben.

Drücken Sie die Taste '2' einmal um den Buchstaben 'a' auszuwählen. Möchten Sie 'a' und 'b' nacheinander eingeben, drücken Sie zuerst die Taste '2' einmal um 'a' auszuwählen. Dann warten Sie 2 Sekunden bis der Cursor an der nächsten Stelle blinkt und drücken dann die Taste '2' zweimal um 'b' einzugeben. Sie können falsch eingegebene Buchstaben mit der Löschtaste  (13) löschen. Das Zeichen vor dem Cursor wird gelöscht. Es können alle Zeichen gelöscht werden, wenn Sie die Löschtaste  (13) 1,5 Sekunden lang gedrückt halten.

Sie können den Cursor mit den Nach-oben-/Nach-unten-Tasten bewegen  (3) /  (10). Sie können zwischen der Groß- und Kleinschreibung durch Drücken und gedrückt halten der Taste '\*' (9) umschalten. In der rechten oberen Ecke des Displays erscheint 'abc' für Kleinschreibung oder 'ABC' für Großschreibung.

### Mögliche Zeichen

Drücken Sie folgende Tasten mehrfach um unten aufgelistete Zeichen einzugeben:

#### Kleinschreibung

	1x	2x	3x	4x	5x	6x	7x	8x	9x	10x	11x	12x	13x	14x
1	Space	1	€	£	\$	¥	¤							
2 ABC	a	b	c	2										
3 DEF	d	e	f	3										
4 GHI	g	h	i	4										
5 JKL	j	k	l	5										
6 MNO	m	n	o	6										
7 PQRS	p	q	r	s	7									
8 TUV	t	u	v	8										
9 WXYZ	w	x	y	z	9									
0	.	,	?	!	0	+	-	:	;	;	“	’	;	_
*	*	/	(	)	<	=	>	%						
#	#	@	\	&	§									

## Großschreibung

	1x	2x	3x	4x	5x	6x	7x	8x	9x	10x	11x	12x	13x	14x
1	Space	I	€	£	\$	¥	¤							
2 ABC	A	B	C	2										
3 DEF	D	E	F	3										
4 GHI	G	H	I	4										
5 JKL	J	K	L	5										
6 MNO	M	N	O	6										
7 PQRS	P	Q	R	S	7									
8 TUV	T	U	V	8										
9 WXYZ	W	X	Y	Z	9									
0	.	,	?	!	0	+	-	:	¿	¡	“	’	;	_
*	*	/	(	)	<	=	>	%						
#	#	@	\	&	§									

Durch gedrückt Halten der "#"-Taste wechseln die drei Buchstabensymbole oben rechts im Display. Damit ist die Eingabe von "Ää, Öö, Üü und ß" möglich - sowie von weiteren Sonderzeichen. Wiederholtes gedrückt Halten der "#"-Taste ermöglicht es, drei verschiedene Bereiche an Zeichendarstellungen auszuwählen.









### 7.14 Einstellen der Klingellautstärke am Mobilteil

Sie können die Klingellautstärke eines eingehenden Anrufes (intern oder extern) auf 0-5 einstellen.

Wählen Sie 'Aus' (=Stufe 0) erscheint das Symbol  im Display. Das Mobilteil klingelt bei einem externen Anruf nicht (bei internen Anrufen klingelt das Mobilteil immer).

Stufe '5' ist die höchste Einstellung. Die Standardeinstellung des Telefons ist Stufe '5'.

#### 7.14.1 Einstellen der Klingellautstärke für interne und externe Anrufe (0-5)

- Drücken Sie die Optionstaste unter 'Menü'  13
- Drücken Sie die Nach-oben-Taste  3 so oft, bis 'Mobilteil' ausgewählt ist
- Drücken Sie  13 zum Bestätigen
- Drücken Sie die Nach-oben-Taste  3 so oft, bis 'Ruf Lautstärke' ausgewählt ist
- Drücken Sie  13 zum Bestätigen
- Die aktuelle Lautstärke wird angezeigt und ist hörbar.
- Drücken Sie die Nach-oben/Nach-unten Tasten  3 /  10 mehrfach um die gewünschte Lautstärke einzustellen.
- Drücken Sie 'Speich' (Speichern)  13 um Ihre Auswahl zu bestätigen oder drücken Sie  13 um das Menü zu verlassen.







- Sie können das Klingeln des Mobilteils während eines Anrufs abstellen, indem Sie die Optionstaste 'Still' (13) drücken.
- Wenn Sie die Taste \*# (9) im Ruhezustand 3 Sekunden lang drücken, können Sie das Mobilteilklingeln abschalten. Im Display erscheint das \* Symbol. Zum Wiedereinschalten drücken Sie die \*# (9) Taste noch einmal 3 Sekunden lang.

## 7.15 Einstellen der Klingelmelodie am Mobilteil

Sie können die Klingelmelodie für einen eingehenden Anruf verändern (intern oder extern). Das Gerät bietet Ihnen 18 verschiedene Melodien zur Auswahl. Die Standardeinstellung der Klingelmelodie für einen Externanruf ist '3'. Die interne Klingelmelodie ist '2'.

### 7.15.1 Einstellen einer Klingelmelodie für interne und externe Anrufe (1-18)

- Drücken Sie die Optionstaste unter 'Menü' (13)
- Drücken Sie die Nach-oben-Taste ▲ (3) mehrfach bis 'Mobilteil' ausgewählt ist
- Drücken Sie  (13) zum Bestätigen
- Drücken Sie die Nach-oben-Taste ▲ (3) mehrfach bis 'Rufton' ausgewählt ist
- Drücken Sie  (13) zum Bestätigen
- Wählen Sie 'Extern' oder 'Intern' und drücken Sie diese  (13)
- Die aktuelle Melodie wird angezeigt und ist hörbar.
- Drücken Sie die Nach-oben/Nach-unten Tasten ▲ (3) / ▼ (10) mehrfach um die gewünschte Melodie auszuwählen.
- Drücken Sie 'Speich' (Speichern) (13) um Ihre Auswahl zu bestätigen oder drücken Sie  (13) um das Menü zu verlassen



## 7.16 Einstellen der Tastensperre

Mit aktivierter Tastensperre ist es unmöglich eine Rufnummer zu wählen. Sie können nur eingehende Anrufe beantworten.

- Drücken und halten Sie die # (5) Taste 3 Sekunden lang gedrückt. Das Tastensperresymbol  erscheint im Display.
- Im Display erscheint 'Tastensperre'.
- Drücken Sie 'Frei' (13), dann die '# (5)' Taste um die Tasten wieder zu entsperren.















## 7.17 Ein-/Ausschalten des Tastentons

Sie können das Mobilteil so einstellen, dass es bei jedem Tastendruck einen Ton gibt.

- Drücken Sie die Optionstaste unter 'Menü' (13)
- Drücken Sie die Nach-oben-Taste ▲ (3) mehrfach bis 'Mobilteil' ausgewählt ist
- Drücken Sie  (13) zum Bestätigen
- Drücken Sie die Nach-oben-Taste ▲ (3) mehrfach bis 'Tastenton' ausgewählt ist
- Wählen Sie
  - 'EIN': schaltet den Tastenton ein
  - 'AUS': schaltet den Tastenton aus
- Drücken Sie 'Speich' (Speichern) (13) um Ihre Auswahl zu bestätigen oder drücken Sie  (13) um das Menü zu verlassen.













## 7.18 Displaykontrast

Zum Einstellen des Displaykontrasts:

- Drücken Sie die Optionstaste unter **'Menü'** 
- Drücken Sie die Nach-oben-Taste   mehrfach bis **'Mobilteil'** ausgewählt ist
- Drücken Sie   zum Bestätigen
- Drücken Sie die Nach-oben-Taste   mehrfach bis **'Kontrast'** ausgewählt ist
- Wählen Sie den Kontrast mit der Nach-oben- bzw. Nach-unten-Taste   /  
- Drücken Sie **'Speich'** (Speichern)  zum Bestätigen Ihrer Auswahl oder drücken Sie   um das Menü zu verlassen.











## 7.19 Einstellen des Mobilteilnamens

Sie können den Namen Ihres Mobilteils, der im Ruhezustand im Display angezeigt wird ändern (max. 15 Zeichen).

- Drücken Sie die Optionstaste unter **'Menü'** 
- Drücken Sie die Nach-oben-Taste   mehrfach bis **'Mobilteil'** ausgewählt ist
- Drücken Sie   zum Bestätigen
- Drücken Sie die Nach-oben-Taste   mehrfach bis **'Name'** ausgewählt ist
- Drücken Sie   zum Bestätigen
- Drücken Sie   zum Löschen jedes einzelnen Buchstabens und verwenden Sie die alphanumerischen Tasten zur Eingabe des gewünschten Namens.
- Drücken Sie **'Speich'** (**Speichern**)  zum Einstellen des neuen Mobilteilnamens.

## 7.20 Automatische Annahme

Wenn sich das Mobilteil in der Basis befindet und einen eingehenden Anruf empfängt, wird der Anruf automatisch durch das Herausnehmen aus der Basisstation angenommen. Diese Funktion kann ein- oder ausgeschaltet werden.

- Drücken Sie die Optionstaste unter **'Menü'** 
- Drücken Sie die Nach-oben-Taste   mehrfach bis **'Mobilteil'** ausgewählt ist
- Drücken Sie   zum Bestätigen
- Drücken Sie die Nach-oben-Taste   mehrfach bis **'Auto Annahme'** ausgewählt ist
- Drücken Sie   zum Bestätigen
- Wählen Sie **Ein** oder **Aus** und drücken Sie **'Speich'** (Speichern)  zum Bestätigen

## 8 Standardeinstellungen des Mobilteils zurücksetzen



Sie können alle Mobilteileinstellungen auf die Werkseinstellungen zurücksetzen und alle Einträge des Telefonbuchs, der Anrufliste, der VIP Liste und des Wahlwiederholungsspeichers löschen.

**Die Standardeinstellungen sind wie folgt:**

Basis Auswahl:	Autom. Auswahl
Tastenton:	Ein
Externe Melodie:	Melodie 3
Interne Melodie:	Melodie 2
Ruflautstärke:	Lautstärke 5
Hörerlautstärke:	Lautstärke 3
Freisprechen:	Lautstärke 3





LCD Kontrast:	5
Zeitformat:	24 Stunden
Mobilteilname:	Handset
Telefonbuch:	Leer
Anrufliste:	Leer
VIP Liste:	Leer
Wahlwiederholung:	Leer
Autom. Annahme:	Aus

Zum Wiederherstellen der Einstellungen:

- Drücken Sie die Wahlwiederholungstaste  ⑥ ca. 10 Sekunden lang bis **'MT zurücksetzen?'** erscheint
- Drücken Sie  ⑬ zum Bestätigen oder  ⑬ zum Abbrechen

## 9 Einstellen der Uhrzeit und des Alarms

### 9.1 Datum und Uhrzeit

- Drücken Sie die Optionstaste unter **'Menü'** ⑬
- Drücken Sie die Nach-oben-Taste  ③ mehrfach bis **'Alarm/Zeit'** ausgewählt ist
- Drücken Sie  ⑬ zum Bestätigen
- Drücken Sie die Nach-oben-Taste  ③ mehrfach bis **'Datum/Uhr'** ausgewählt ist
- Drücken Sie  ⑬ zum Bestätigen
- Geben Sie die letzten zwei Ziffern des Jahres ein und drücken Sie **'Speich'** (Speichern) ⑬
- Geben Sie den Monat ein und drücken Sie **'Speich'** (Speichern) ⑬
- Geben Sie den Tag ein und drücken Sie **'Speich'** (Speichern) ⑬
- Geben Sie die Stunden ein und drücken Sie **'Speich'** (Speichern) ⑬
- Geben Sie die Minuten ein und drücken Sie **'Speich'** (Speichern) ⑬







**Nach jedem Ausschalten des Mobilteils oder Entfernen der Akkus müssen Sie das Datum und die Uhrzeit erneut einstellen!**



**Wenn Sie über den Service „Rufnummernanzeige (CLIP)“ für Ihre Telefonleitung verfügen und Ihr Telefonanbieter das Datum und die Uhrzeit überträgt, wird Ihre Uhr automatisch bei einem eingehenden Anruf eingestellt.**

### 9.2 Stundenformat







- Drücken Sie die Optionstaste unter **'Menü'** ⑬
- Drücken Sie die Nach-oben-Taste  ③ mehrfach bis **'Alarm/Zeit'** ausgewählt ist
- Drücken Sie  ⑬ zum Bestätigen
- Drücken Sie die Nach-oben-Taste  ③ mehrfach bis **'Format'** ausgewählt ist
- Drücken Sie  ⑬ zum Bestätigen
- Wählen Sie das Uhrzeitformat (12 Stunden- oder 24 Stundenanzeige) und drücken Sie **'Speich'** (Speichern) ⑬ zum Speichern der Einstellung.

## 9.3 Verwendung des Alarms





Stellen Sie das Datum und die Uhrzeit ein, damit Ihr Mobilteil Sie zu einem bestimmten Zeitpunkt aufmerksam macht. Jedes an Ihrer Basisstation angemeldete Mobilteil kann unterschiedliche Alarmeinstellungen haben. Der Alarm ertönt ausschließlich am Mobilteil und nicht an der Basisstation oder einem anderen Mobilteil.

Ist ein Alarm eingeschaltet erscheint das Alarmsymbol  im Stand-By-Modus im Display.

### 9.3.1 Einstellen des Alarms

- Drücken Sie die Optionstaste unter **'Menü'**  13
- Drücken Sie die Nach-oben-Taste  3 mehrfach bis **'Alarm/Zeit'** ausgewählt ist
- Drücken Sie  13 zum Bestätigen
- Drücken Sie die Nach-oben-Taste  3 mehrfach bis **'Alarm einstellen'** ausgewählt ist
- Drücken Sie  13 zum Bestätigen
- Drücken Sie die Nach-oben-Taste  3 mehrfach und wählen Sie eine der 4 möglichen Einstellungen: **Einmal, Täglich, Mon. bis Freitag** oder **Aus**. Bestätigen Sie mit  13. Wenn Sie **Einmal, Täglich** oder **Mon. bis Freitag** wählen, erscheint im Display:  
**ZEIT (24St.):**

07:00



Geben Sie die gewünschte Alarmzeit ein und bestätigen Sie Ihre Eingabe durch Drücken von **'Speich'** (Speichern)  13. Drücken Sie die Nach-oben-/Nach-unten-Taste  3/ 10 mehrfach und wählen Sie eine der 9 möglichen Alarmmelodien aus und bestätigen Sie durch Drücken von **'Speich'** (Speichern)  13

- Zum Abschalten der Alarmfunktion wählen Sie **'Aus'** und bestätigen mit  13





## 10 Das Telefonbuch

Im Telefonbuch können Sie 200 Rufnummern und Namen speichern. Sie können Namen mit bis zu 17 Zeichen Länge und Rufnummern mit bis zu 24 Ziffern Länge eingeben. Geben Sie die Rufnummer immer mit Ortsnetzvorwahl ein, da sonst keine Namensanzeige beim Anruf erfolgen kann (Voraussetzung dazu ist weiterhin der Service "Rufnummernanzeige CLIP").

### 10.1 Eingeben einer Rufnummer und eines Namens in das Telefonbuch

- Drücken Sie die Optionstaste Telefonbuch  13.
- Wenn es noch keine Einträge im Telefonbuch gibt, erscheint **'Neuer Eintrag'** im Display. Drücken Sie  13 um einen neuen Eintrag einzugeben.

#### ODER





- Drücken Sie **'Mehr'**  13 und dann  13 um einen neuen Eintrag hinzuzufügen .
- **'Name'** erscheint im Display. Geben Sie den Namen mit Hilfe der alphanumerischen Tasten ein.
- Drücken Sie **'Speich'** (Speichern)  13 und geben Sie die Rufnummer ein.
- Drücken Sie **'Speich'** (Speichern)  13 um den Eintrag im Telefonbuch zu speichern oder drücken Sie die Taste **ESC**  8 zum Abbrechen.

### 10.2 Eine Rufnummer aus dem Telefonbuch aufrufen



- Drücken Sie die Optionstaste Telefonbuch  13.
- Geben Sie den ersten Buchstaben des gewünschten Namens mit Hilfe der alphanumerischen Tasten ein.

- Der erste Name aus der Liste mit diesem Buchstaben erscheint im Display.
- Drücken Sie die Nach-oben-/Nach-unten-Taste ▲ (3)/▼ (10) um durch die anderen Rufnummern des Telefonbuchs zu blättern.
- Wenn die gewünschte Rufnummer im Display erscheint, wird die Rufnummer automatisch gewählt, sobald Sie die Verbindungstaste  (2) drücken.

### 10.3 Einen Namen oder eine Rufnummer des Telefonbuchs ändern

- Drücken Sie die Optionstaste Telefonbuch  (13).
- Geben Sie den ersten Buchstaben des gewünschten Namens ein.
- Der erste Name aus der Liste mit diesem Buchstaben erscheint im Display.
- Drücken Sie die Nach-oben-/Nach-unten-Taste ▲ (3)/▼ (10) um durch die anderen Rufnummern des Telefonbuchs zu blättern.
- Wenn die gewünschte Rufnummer im Display erscheint, drücken Sie **'Mehr'** (13).
- Drücken Sie die Nach-oben-/Nach-unten-Taste ▲ (3)/▼ (10) und wählen Sie **'Eintrag ändern'**. Drücken Sie  (13) zum Bestätigen.
- Drücken Sie  (13) zum Löschen jedes einzelnen Buchstabens und verwenden Sie die alphanumerischen Tasten zur Eingabe des richtigen Namens.
- Drücken Sie **'Speich'** (Speichern) (13).
- Drücken Sie  (13) zum Löschen jeder einzelnen Ziffer und benutzen Sie die alphanumerischen Tasten um die richtige Rufnummer einzugeben.
- Drücken Sie **'Speich'** (Speichern) (13) um die eingegebenen Änderungen abzuspeichern.

### 10.4 Löschen eines Namens und einer Rufnummer aus dem Telefonbuch

- Wenn die gewünschte Rufnummer im Display angezeigt wird, drücken Sie **'Mehr'** (13).
- Drücken Sie die Nach-oben-/Nach-unten-Taste ▲ (3)/▼ (10) und wählen Sie **'Eintrag löschen'**.
- Zum Bestätigen drücken Sie  (13), wenn **'Name löschen?'** erscheint oder drücken Sie  (13) zum Abbrechen.

## 11 VIP Liste

Sie können bis zu 10 Telefonbucheinträge in die VIP Liste kopieren und jedem eine eigene Klingelmelodie zuordnen. Erhalten Sie einen Anruf der gespeicherten VIP-Rufnummer, wird dieser mit der festgelegten Klingelmelodie signalisiert (Voraussetzung ist der Service "Rufnummernanzeige - CLIP")







### 11.1 Telefonbucheinträge in die VIP Liste kopieren

- Drücken Sie die **VIP (R/ESC)** Taste (8).
- Sind noch keine Einträge in der VIP Liste vorhanden wird **'Neuer Eintrag'** angezeigt. Drücken Sie  (13) um einen neuen Eintrag einzugeben.















#### ODER

- Drücken Sie **'Mehr'** (13) und dann  (13) um einen neuen Eintrag einzugeben.
- Die Telefonbucheinträge werden angezeigt.
- Geben Sie die ersten Buchstaben des gewünschten Namens mit Hilfe der alphanumerischen Tasten ein.
- Der erste Name aus der Liste mit diesem Anfangsbuchstaben erscheint im Display.
- Drücken Sie die Nach-oben-/Nach-unten-Taste ▲ (3)/▼ (10) um durch die anderen Rufnummern des Telefonbuchs zu blättern. Einträge, die sich schon in der VIP Liste









befinden, sind mit dem  Symbol gekennzeichnet und können nicht mehr kopiert werden.

- Wenn die gewünschte Nummer im Display erscheint, drücken Sie **'Wählen'** .
- Die aktuelle Melodienummer wird angezeigt. Benutzen Sie die Nach-oben-/Nach-unten-Taste  /   um eine andere Melodie (1-18) zuzuordnen und drücken Sie   zum Bestätigen.

## 11.2 Einen Klingelton für einen VIP Eintrag ändern

- Drücken Sie die **VIP (R/ESC)** Taste .
- Drücken Sie die Nach-oben-/Nach-unten-Taste  /   bis der gewünschte Eintrag angezeigt wird
- Drücken Sie **'Mehr'**  und wählen Sie **'Rufton'** und dann  .
- Die aktuelle Melodienummer wird angezeigt. Verwenden Sie die Nach-oben-/Nach-unten-Taste  /   um eine andere Melodie (1-18) auszuwählen und drücken Sie   zum Bestätigen.

















## 11.3 Einen Eintrag aus der VIP Liste löschen

- Drücken Sie **'Mehr'** , wenn die gewünschte Nummer im Display angezeigt wird
- Drücken Sie die Nach-oben-/Nach-unten-Taste  /   und wählen Sie **'Eintrag löschen'**.
- Drücken Sie   zum Bestätigen wenn **'Name löschen?'** im Display erscheint oder drücken Sie   zum Abbrechen.









# 12 Betrieb der Basisstation

## 12.1 Einstellen der Klingellautstärke und der Klingelmelodie der Basisstation

### 12.1.1 Einstellen der Melodie der Basisstation

- Drücken Sie die Optionstaste unter **'Menü'**(Menu) .
- Drücken Sie die Nach-oben-Taste   mehrfach bis **'Einst. Basis'** (Einstellungen Basis) angezeigt wird
- Drücken Sie   zum Bestätigen
- Drücken Sie die Nach-oben-Taste   mehrfach bis **'Rufton'** ausgewählt ist
- Drücken Sie   zum Bestätigen
- Die aktuelle Melodie wird angezeigt und ertönt.
- Drücken Sie die Nach-oben-/Nach-unten-Taste  /   mehrfach um die gewünschte Melodie (1-9) auszuwählen.
- Drücken Sie **'Speich'** (Speichern)  zum Bestätigen Ihrer Auswahl oder drücken Sie   um das Menü zu verlassen



### 12.1.2 Einstellen der Klingellautstärke der Basisstation

- Drücken Sie die Optionstaste unter **'Menü'** .
- Drücken Sie die Nach-oben-Taste   mehrfach bis **'Einst. Basis'** (Einstellungen Basis) ausgewählt ist
- Drücken Sie   zum Bestätigen
- Drücken Sie die Nach-oben-Taste   mehrfach bis **'Ruftonlautstärke'** ausgewählt ist.
- Drücken Sie   zum Bestätigen

- Die aktuelle Lautstärke wird angezeigt und ist hörbar.
- Drücken Sie die Nach-oben-/Nach-unten-Taste ▲ (3)/▼ (10) mehrfach um die gewünschte Lautstärke (0-5) auszuwählen. Bei Lautstärke 0 ist die Klingel ausgeschaltet.
- Drücken Sie **'Speich'** (Speichern) (13) um Ihre Auswahl zu bestätigen oder drücken Sie  (13) um das Menü zu verlassen



## 12.2 Die R-Taste (Flash)

Drücken Sie die Flashtaste 'R' (8) um bestimmte Dienste Ihrer externe Verbindung, wie z.B. "Anklopfen" zu verwenden (vorausgesetzt, dass Ihr Telefonanbieter dieses Leistungsmerkmal anbietet); oder zum Weiterverbinden eines Anrufs bei der Verwendung einer Telefonanlage (PABX). Die Flashtaste 'R' verursacht eine kurze Unterbrechung in der Leitung. Sie können diese Unterbrechungszeit auf 100ms oder 250ms einstellen. Die Standardeinstellung beträgt 250ms! Wenn Ihre Anlage jedoch eine kürzere Flashzeit erfordert, können Sie diese wie folgt ändern:

- Drücken Sie die Optionstaste unter **'Menü'** (13)
- Drücken Sie die Nach-oben-Taste ▲ (3) mehrfach bis **'Einst. Basis'** (Einstellungen Basis) ausgewählt ist
- Drücken Sie  (13) zum Bestätigen
- Drücken Sie die Nach-oben-Taste ▲ (3) mehrfach bis **'Flash'** ausgewählt ist
- Drücken Sie  (13) zum Bestätigen
- Drücken Sie die Nach-oben-Taste ▲ (3) mehrfach um die gewünschte Flashzeit auszuwählen:
  - **Lang** = 250ms
  - **Kurz** = 100ms
- Drücken Sie **'Speich'** (Speichern) (13) zum Bestätigen oder drücken Sie  (13) zum Verlassen des Menüs

## 12.3 Den PIN-Code ändern (System-PIN-Code)

Einige Funktionen sind nur verfügbar, wenn Sie den PIN-Code der Basisstation kennen. Der PIN-Code besteht aus 4 Ziffern. Im Lieferzustand ist der PIN-Code '0000'. Zum Ändern des voreingestellten PIN-Codes und der Eingabe eines eigenen geheimen Codes gehen Sie bitte wie folgt vor:



- Drücken Sie die Optionstaste unter **'Menü'** (13)
- Drücken Sie die Nach-oben-Taste ▲ (3) mehrfach bis **'Einst. Basis'** (Einstellungen Basis) ausgewählt ist
- Drücken Sie  (13) zum Bestätigen
- Drücken Sie die Nach-oben-Taste ▲ (3) mehrfach bis **'PIN'**(System Pin) ausgewählt ist
- Drücken Sie  (13) und geben Sie den alten PIN-Code ein.
- Drücken Sie **'Speich'** (Speichern) (13). Wird der falsche PIN-Code eingegeben erscheint **'falsch'** im Display. Haben Sie den richtigen PIN-Code eingegeben werden Sie aufgefordert einen neuen PIN-Code einzugeben. Geben Sie den neuen System-PIN-Code ein und drücken Sie **'Speich'** (Speichern) (13).
- Geben Sie den neuen PIN-Code zum Bestätigen noch einmal ein und drücken Sie **'Speich'** (Speichern) (13).

## 12.4 Einstellen des Wahlverfahrens

Es gibt zwei verschiedene Wahlverfahren die beim Telefonieren verwendet werden können:

- MFV/Tonwahl (das am meisten verwendete)
- IWW/Impulswahl (bei älteren Installationen)

Ändern des Wahlverfahrens:

- Drücken Sie die Optionstaste unter **'Menü'** (13)
- Drücken Sie die Nach-oben-Taste ▲ (3) mehrfach bis **'Einst. Basis'** (Einstellungen Basis) ausgewählt ist
- Drücken Sie  (13) zum Bestätigen
- Drücken Sie die Nach-oben-Taste ▲ (3) mehrfach bis das **'Wahlverfahren'** ausgewählt ist
- Drücken Sie  (13) und wählen Sie das Wahlverfahren mit den Nach-oben-Taste ▲ (3) und drücken Sie **'Speich'** (Speichern) (13) zum Bestätigen.



## 13 Zusätzliche Mobilteile und Basisstationen





Sie können bis zu 4 Mobilteile an einer Basisstation anmelden. Jedes Mobilteil kann sich an bis zu 4 Basisstationen anmelden und der Anwender kann sich aussuchen, welche Basisstation er verwendet. In der Standardeinstellung ist bei Auslieferung Ihr Mobilteil als Mobilteil (Handset)1 an der Basisstation 1 angemeldet.

### 13.1 Ein zusätzliches Mobilteil hinzufügen



**Das ist nur erforderlich, wenn Sie ein Mobilteil abgemeldet haben oder ein zusätzliches gekauft haben.**

Halten Sie die Pagingtaste  (15) an der Basisstation 10 Sekunden lang gedrückt, bis die Verbindungs-/Mobilteilanzeige  (14) an der Basisstation anfängt schnell zu blinken. Während 3 Minuten befindet sich die Basisstation im Anmeldemodus und Sie müssen folgende Schritte zum Anmelden eines Mobilteils durchführen:

- Drücken Sie die Optionstaste unter **'Menü'**(Menu) (13)
- Drücken Sie die Nach-oben-Taste ▲ (3) mehrfach bis **'Anmelden'** ausgewählt ist
- Drücken Sie  (13) zum Bestätigen
- Wählen Sie **'MT anmelden'** und drücken Sie  (13).
- Wählen Sie die Basisstation (1-4) mit den Nach-oben-/Nach-unten-Tasten ▲ (3)/▼ (10) und drücken Sie  (13).
- Geben Sie den System-PIN-Code ein und drücken Sie  (13).
- Das Mobilteil sucht nun nach einer Basisstation und meldet sich an, wenn es eine gefunden hat. Das Display zeigt nach der erfolgreichen Anmeldung den Ruhezustand mit Mobilteilnamen und Rufnummer.



**Jedes Mobilteil kann an bis zu 4 verschiedenen DECT Basisstationen angemeldet werden. Jede Basisstation ist innerhalb des Mobilteils mit 1 bis 4 gekennzeichnet. Wenn Sie ein neues Mobilteil anmelden können Sie eine Basisstationsnummer zuordnen. Am besten ist es die '1' zu verwenden.**

## 13.2 Abmelden eines Mobilteils

Es ist möglich ein Mobilteil von einer Basisstation abzumelden. Das sollten Sie tun, wenn ein Mobilteil beschädigt ist und durch ein neues ersetzt werden muss.



**Sie können nur ein anderes Mobilteil abmelden, d.h. nicht das, mit dem Sie die Abmeldung durchführen.**

- Drücken Sie die Optionstaste unter **'Menü'** <sup>13</sup>
- Drücken Sie die Nach-oben-Taste **▲** <sup>3</sup> mehrfach bis **'Anmelden'** ausgewählt ist
- Drücken Sie **▼** <sup>13</sup> zum Bestätigen
- Wählen Sie **'MT abmelden'** und drücken Sie **▼** <sup>13</sup>.
- Geben Sie den System-PIN-Code ein und drücken Sie **▼** <sup>13</sup>
- Wählen Sie das Mobilteil, das Sie abmelden möchten, indem Sie die Zifferntasten (1-4) drücken
- Drücken Sie **'OK'** <sup>13</sup> zum Abmelden.

## 13.3 Auswahl einer Basisstation

Wenn Ihr Mobilteil an mehreren Basisstationen angemeldet (max. 4) ist, müssen Sie eine Basisstation auswählen, da das Mobilteil zu einem Zeitpunkt immer nur mit einer Basisstation kommuniziert. Es gibt zwei Möglichkeiten:

### 13.3.1 Automatische Auswahl

Wenn Sie das Mobilteil auf 'Automatische Auswahl' einstellen, sucht sich das Mobilteil im Ruhezustand automatisch die nächste Basisstation.

- Drücken Sie die Optionstaste unter **'Menü'** <sup>13</sup>
- Drücken Sie die Nach-oben-Taste **▲** <sup>3</sup> mehrfach bis **'Mobilteil'** ausgewählt ist
- Drücken Sie **▼** <sup>13</sup> zum Bestätigen
- Drücken Sie die Nach-oben-Taste **▲** <sup>3</sup> mehrfach bis **'Basis Auswahl'** ausgewählt ist
- Drücken Sie **▼** <sup>13</sup> zum Bestätigen
- Wählen Sie **'Autom.'** (Automatische Auswahl) und drücken Sie **▼** <sup>13</sup> zum Bestätigen.

### 13.3.2 Manuelle Auswahl

Wenn Sie das Mobilteil auf 'manuelle Auswahl' einstellen, sucht das Mobilteil nur nach der von Ihnen eingestellten Basisstation.

- Drücken Sie die Optionstaste unter **'Menü'** <sup>13</sup>
- Drücken Sie die Nach-oben-Taste **▲** <sup>3</sup> mehrfach bis **'Mobilteil'** ausgewählt ist
- Drücken Sie **▼** <sup>13</sup> zum Bestätigen
- Drücken Sie die Nach-oben-Taste **▲** <sup>3</sup> mehrfach bis **'Basis Auswahl'** ausgewählt ist
- Drücken Sie **▼** <sup>13</sup> zum Bestätigen
- Wählen Sie **'Manuell'** und drücken Sie **▼** <sup>13</sup> zum Bestätigen.
- Wählen Sie die Basisstation mit den Nach-oben-/Nach-unten-Tasten **▲** <sup>3</sup> / **▼** <sup>10</sup> und drücken Sie **'Speich'** (Speichern) <sup>13</sup>.





**Bevor Sie eine Basisstation auswählen können, muss das Mobilteil an der Basisstation angemeldet sein.**

## 13.4 Mehrere Mobilteile verwenden





Diese Funktionen sind nur möglich, wenn mehr als ein Mobilteil an der Basisstation angemeldet ist.



### 13.4.1 Ein anderes Mobilteil anrufen

- Drücken Sie die **INT**  Taste.
- **'Mobilteil \_'** erscheint im Display
- Wählen Sie die Rufnummer des Mobilteils, das Sie anrufen möchten.
- Nach Beendigung Ihres Gesprächs drücken Sie die Verbindungstaste   zum Auflegen.

### 13.4.2 Annehmen eines internen Anrufs





- Das interne Anrufsymbol  und die Rufnummer des anrufenden Mobilteils erscheint im Display.
- Drücken Sie die Verbindungstaste   um den internen Anruf anzunehmen.

#### ODER





- Nehmen Sie das Mobilteil aus seiner Basis (sofern die automatische Anrufannahme aktiviert ist, siehe Kapitel "7.20 Automatische Annahme" )
- Nach der Beendigung Ihres Anrufs drücken Sie die Verbindungstaste   zum Auflegen.

### 13.4.3 Annehmen eines externen Anrufs während einer internen Verbindung

Wenn Sie einen externen Anruf während einer internen Verbindung erhalten, hören Sie einen Warteton (Doppelpiep) in beiden an dem internen Gespräch beteiligten Mobilteilen.





- Drücken Sie die Verbindungstaste   zweimal um den externen Anruf anzunehmen.
- Nach Beendigung des Anrufs drücken Sie die Verbindungstaste   zum Auflegen.

### 13.4.4 Gesprächsweitergabe an ein anderes Mobilteil

- Sie haben eine externe Verbindung.
- Drücken Sie die **INT** Taste . **'Mobilteil \_'** erscheint im Display.
- Wählen Sie die Rufnummer von dem Mobilteil zu dem Sie den Anrufer verbinden möchten.
- Antwortet das angerufene Mobilteil können Sie ein internes Gespräch führen. Durch Drücken der Verbindungstaste   wird der externe Anrufer weiterverbunden.
- Antwortet das angerufene Mobilteil nicht, drücken Sie die Optionstaste **'ENDE'**  und sprechen wieder mit dem externen Gesprächspartner.

### 13.4.5 Konferenzschaltung (zwei interne und ein externer Teilnehmer)

Sie können ein Telefongespräch mit einem internen und einem externen Gesprächspartner zur gleichen Zeit führen.

- Drücken Sie die **INT** Taste  während Sie mit einem externen Gesprächspartner sprechen. Die externe Leitung wird in die Warteschleife gelegt und das **1**  Symbol erscheint im Display.
- Wählen Sie die Rufnummer des Mobilteils, das Sie am Gespräch beteiligen möchten.
- Sobald das gewählte Mobilteil abhebt, können Sie zwischen der internen und der externen Leitung durch Drücken der **INT** Taste  hin- und herschalten. Wenn das zweite Mobilteil in der Warteschleife ist, während Sie mit der externen Leitung reden, erscheint das **1**  Symbol im Display.

- Drücken Sie die Optionstaste 'Konf.' (Konferenz) ⑬
- Nun sind Sie mit dem externen und einem internen Gesprächspartner verbunden (Konferenzschaltung).

## 14 Rufnummernanzeige (CLIP)



**Dieser Dienst steht Ihnen nur zur Verfügung, wenn das Merkmal beim Netzbetreiber beauftragt und unterstützt wird. Wenden Sie sich an Ihren Telefonanbieter für weitere Informationen.**

Wenn Sie einen Anruf empfangen erscheint die Rufnummer des Anrufenden, das Datum und die Uhrzeit im Display des Mobilteils. Wenn die Rufnummer im Telefonbuch vorhanden ist, wird auch der Name angezeigt!

Das Telefon kann zur späteren Einsicht 30 Anrufe in einer Anrufliste abspeichern. Wenn der Speicher voll ist, überschreiben die neuen Anrufe automatisch die ältesten aus der Liste. Im Display blinkt das Symbol , wenn es neue nicht beantwortete Anrufe in der Anrufliste gibt. Wenn die Anrufliste leer ist und Sie die Nach-oben-Taste ▲ ③ drücken, erscheint 'Anrufliste leer'.

Sie können die Informationen zu einem eingehenden Anruf wie folgt anschauen:

- Drücken Sie die Nach-oben-Taste ▲ ③. Der Name des Anrufers (falls Name im Telefonbuch gespeichert und Rufnummer übermittelt wurde) erscheint in der ersten Zeile, die Rufnummer des Anrufers in der zweiten Zeile, Datum und Uhrzeit in der Dritten. Am Ende der dritten Zeile bekommen Sie außerdem folgende Informationen angezeigt:
  - Ungelesen oder nicht beantworteter Anruf
  - Gelesener oder beantworteter Anruf

### 14.1 Die Anrufliste

Die eingegangenen Anrufe werden in einer Anrufliste (max. 30 Rufnummern ) gespeichert.

- Drücken Sie kurz die Nach-oben-Taste ▲ ③ um den neuesten Eintrag aufzurufen.
- Der Name des neuesten Anrufers erscheint im Display. Wenn kein Name zur Verfügung steht, erscheint 'Kein Name' in der ersten Zeile.
- Das Datum und die Uhrzeit zu jedem Anruf zeigen an, wann der Anruf eingegangen ist.
- Drücken Sie die Nach-oben-Taste ▲ ③ um andere Rufnummern der Liste aufzurufen.



- Wenn Sie 15 Sekunden lang keine Nach-oben-/Nach-unten-Taste ▲ ③/ ▼ ⑩ drücken, kehrt das Telefon wieder in den Ruhezustand zurück.
- Nachdem ein Anruf empfangen wurde bleibt die Rufnummer des Anrufers nach dem letzten Klingelzeichen 15 Sekunden lang im Display stehen.
- Die Rufnummernanzeige funktioniert nicht, wenn Sie telefonieren und ein zweiter Anruf wird signalisiert.

### 14.2 Anrufen einer Rufnummer aus der Anrufliste

- Drücken Sie die Nach-oben-Taste ▲ ③ um die Anrufliste aufzurufen
- Drücken Sie die Nach-oben-Taste ▲ ③ um die gewünschte Rufnummer anzuzeigen.
- Erscheint die Rufnummer im Display, drücken Sie die Verbindungstaste  ② und die Rufnummer wird automatisch gewählt.

## 14.3 Speichern einer Rufnummer aus der Anrufliste im Telefonbuch

- Drücken Sie die Nach-oben-Taste ▲ (3) um in die Anrufliste zu gelangen.
- Drücken Sie die Nach-oben-Taste ▲ (3) um die gewünschte Rufnummer anzuzeigen.
- Drücken Sie **'Mehr'** (13).
- Drücken Sie die Nach-oben-Taste ▲ (3) mehrfach bis **'Nummer speichern'** ausgewählt ist
- Drücken Sie  (13) zum Bestätigen
- Drücken Sie **'Speich'** (Speichern) (13) um zu der Rufnummer zu gelangen. Ändern Sie die Rufnummer falls notwendig und drücken Sie noch einmal **'Speich'** (Speichern) (13) um den Eintrag im Telefonbuch abzuspeichern
- Das Telefon kehrt zur Anrufliste zurück.

## 14.4 Löschen von Rufnummern aus der Anrufliste

### 14.4.1 Einen Anruf löschen

- Drücken Sie die Nach-oben-Taste ▲ (3) um die Anrufliste aufzurufen.
- Drücken Sie die Nach-oben-Taste ▲ (3) um die gewünschte Rufnummer anzuzeigen.
- Drücken Sie **'Mehr'** (13).
- Drücken Sie die Nach-oben-Taste ▲ (3) mehrfach bis **'Anruf löschen'** ausgewählt ist
- Drücken Sie  (13) zum Bestätigen
- Der Anruf wird gelöscht und der nächste Anruf erscheint im Display.

### 14.4.2 Alle Anrufe löschen

- Drücken Sie die Nach-oben-Taste ▲ (3) um die Anrufliste aufzurufen.
- Drücken Sie die Nach-oben-Taste ▲ (3) um die gewünschte Rufnummer anzuzeigen.
- Drücken Sie **'Mehr'** (13).
- Drücken Sie die Nach-oben-Taste ▲ (3) mehrfach bis **'Alle löschen'** ausgewählt ist
- Drücken Sie  (13) zum Bestätigen
- Alle Anrufe werden gelöscht.

## 15 Sprachspeicheranzeige

Diese Anzeige funktioniert nur, wenn Sie den Sprachspeicher- oder Telefonnachrichtendienst (z.B. T-NetBox) haben und Ihr Telefonanbieter diese Information zusammen mit der Rufnummernanzeige übermittelt!

Wenn Sie eine neue Nachricht in Ihre Sprachspeicherbox erhalten, erscheint das ☒ Symbol im Display. Wenn Sie Ihre Nachricht angehört haben, verschwindet das ☒ Symbol.

## 16 Anrufbeantworter

Das BeeTel 650 verfügt über einen integrierten digitalen Anrufbeantworter mit einer Aufnahmekapazität von 10 min. Der Anrufbeantworter kann fernbedient werden und zwei Ansagen aufzeichnen (maximal 2 min.).

Es gibt 2 Möglichkeiten:

- Bei Ansage 1 kann der Anrufer eine Nachricht hinterlassen.
- Bei Ansage 2 wird nur ein Hinweistext abgespielt, ohne dass der Anrufer die Möglichkeit hat eine Nachricht zu hinterlassen.

Die max. Aufnahmezeit für jede eingehende Nachricht ist 3 Minuten.



- **Das Mikrofon des Anrufbeantworters befindet sich an der rechten Seitenfläche der Basisstation.**
- **Verdecken Sie das Mikrofon nicht durch Gegenstände.**

## 16.1 LED Display











Das LED-Display an der Basisstation zeigt an, wie viele Nachrichten Sie erhalten haben. Wenn es neue Nachrichten gibt, blinkt das LED-Display an der Basisstation und zeigt nur die Anzahl der neuen Nachrichten an. Wird der Anrufbeantworter ausgeschaltet, erlischt das LED-Display und die  Betriebsanzeige.

'FL' erscheint im Display, wenn der interne Speicher voll ist und keine neuen Nachrichten aufgezeichnet werden können.

## 16.2 Wichtige Tastenfunktionen



Die  &  Tasten befinden sich auf der Unterseite der Basisstation.

Taste	Ruhezustand:		Während der Wiedergabe
	Kurz die Taste drücken	2 Sekunden lang die Taste drücken	
	Abspielen der Ansage	Aufzeichnen der Ansage	Zur vorherigen Nachricht
	Nachrichten abspielen	keine	keine
	keine	Memo aufzeichnen	Nachricht überspringen
	Lautstärke des Lautsprechers einstellen	keine	Lautstärke einstellen
	Ansage auswählen	keine	Stopp
	VIP-Code abspielen	VIP-Code einstellen	keine
	Aktuelle Anzahl der Klingeltöne	Einstellen der Anzahl der Klingeltöne	keine
	keine	keine	Pause
	keine	Alle Nachrichten löschen	Nachricht löschen oder Ansage löschen
	Anrufbeantworter AN/AUS	keine	keine

## 16.3 Der Ansagetext

Zwei Ansagetexte von jeweils 2 Minuten können aufgezeichnet werden.

- Die Ansage 1 bietet den Anrufern die Möglichkeit eine Nachricht zu hinterlassen.
- Die Ansage 2 ist ein Hinweistext ohne dass die Anrufer eine Nachricht auf dem Gerät hinterlassen können.

### 16.3.1 Ansagetext aufzeichnen

- Drücken Sie die ■-Taste um die Ansage auszuwählen:
  - Anzeige □1 = Ansage 1
  - Anzeige □2 = Ansage 2
- Der Anrufbeantworter spielt die aufgezeichnete Ansage ab
- Drücken Sie 2 Sekunden lang die ☎-Taste.
- Zeichnen Sie nach dem Hinweiston den Ansagetext auf
- Drücken Sie die Stopp ■-Taste um die Aufzeichnung zu beenden.



**Die maximale Aufzeichnungszeit beträgt 2 Minuten.**

### 16.3.2 Ansagetext abspielen

Zum Überprüfen der aufgezeichneten Ansage:

- Drücken Sie die ☎-Taste.



**Zum Abbrechen der Wiedergabe des Ansagetextes drücken Sie kurz die Stopp ■-Taste.**

### 16.3.3 Auswählen des Ansagetextes

- Drücken Sie die ■-Taste um zwischen den 2 Ansagen zu wechseln.
  - □1 = Ansage 1
  - □2 = Ansage 2



**Sie können eine Ansage nur dann auswählen, wenn der Anrufbeantworter eingeschaltet ist.  
Wenn der Speicher voll ist, kann nur die Ansage 2 ausgewählt werden.**

### 16.3.4 Ansagetext löschen

Löschen Sie die Ansage wie folgt:

- Wählen Sie den gewünschten Ansagetext, indem Sie die ■-Taste drücken.
- Drücken Sie die ☎-Taste um den Ansagetext abzuspielen.
- Drücken Sie die ✕-Taste solange die Ansage abgespielt wird.

## 16.4 Den Anrufbeantworter ein-/ausschalten

- Drücken Sie die ☎-Taste um den Anrufbeantworter anzuschalten. Die ☎-Betriebsanzeige leuchtet auf.
- Drücken Sie die ☎-Taste um den Anrufbeantworter auszuschalten. Die ☎-Betriebsanzeige erlischt.

Wenn der Anrufbeantworter eingeschaltet ist, nimmt das Gerät einen Anruf automatisch nach einigen Rufzeichen (siehe '15.5 Anzahl der Rufzeichen einstellen') an.



**Auch wenn der Anrufbeantworter ausgeschaltet ist, nimmt er Telefonate automatisch nach 10 Rufzeichen an um Fernaktivierung zu ermöglichen (Siehe "16.13 Fernbedienung").**

## 16.5 Die Anzahl der Rufzeichen einstellen

Sie stellen hiermit ein, nach welcher Zeit der Anrufbeantworter bei einem Anruf einschaltet und Nachrichten aufzeichnet. Jedes Rufzeichen entspricht 5 Sekunden. Sind also z.B. 4 Rufzeichen eingestellt, schaltet sich der Anrufbeantworter nach 20 Sekunden ein. Die eingestellte Rufzeichenanzahl entspricht der Anzahl von „Freizeichen“, die der Anrufer hört. Die Anzahl der Rufzeichen ist - technisch bedingt - nicht identisch mit der Anzahl der Klingeltöne, die am Mobilteil signalisiert werden. Einstellbar sind 2 bis 9 Rufzeichen und TS (Gebührensparmodus). Im Lieferzustand sind 3 Rufzeichen eingestellt.

Im Gebührensparmodus TS nimmt das Gerät nach 5 Rufzeichen den Anruf an, wenn es keine neuen Nachrichten gibt und nach 2 Rufzeichen, wenn es neue Nachrichten gibt. Wenn es keine neuen Nachrichten gibt und Sie rufen Ihr Gerät an, um Ihre Nachrichten abzuhören (Siehe "16.13 Fernbedienung"), können Sie also nach dem 2. Freizeichen aufliegen. Sie müssen keine Telefongebühren bezahlen und wissen, dass Sie keine neuen Nachrichten haben.

- Drücken Sie 2 Sekunden lang die  $\Delta$ -Taste um die Anzahl der Rufzeichen einzustellen.
- Drücken Sie die '-' oder '+'-Taste um die aktuelle Anzahl der Rufzeichen zu ändern.
- Bestätigen Sie die Einstellung mit der  $\Delta$ -Taste.



- **Wenn Sie 3 Sekunden lang keine Taste drücken, kehrt das Gerät in den Ruhezustand zurück, ohne die Einstellungen zu ändern.**
- **Wird die Stromversorgung der Basisstation unterbrochen, wird - nach Wiederherstellen derselben - die Rufzeichenanzahl automatisch auf 3 eingestellt.**

## 16.6 Anzahl der Rufzeichen überprüfen

- Drücken Sie kurz die  $\Delta$ -Taste.
- Im Display wird die eingestellte Anzahl der Rufzeichen angezeigt.

## 16.7 Programmierung des VIP-Codes

Der VIP-Code ist ein dreistelliger Code zur Fernbedienung des Geräts (siehe Fernaktivierung). Der VIP-Code ist im Lieferzustand auf '321' eingestellt.



- **Wenn die Stromversorgung der Basisstation unterbrochen wird, wird der VIP-Code wieder auf '321' eingestellt.**

### 16.7.1 Ändern des VIP-Codes

- Drücken Sie 2 Sekunden lang die  $\text{☎}$ -Taste um den VIP-Code zu ändern.
- Die erste Ziffer des VIP-Codes blinkt im LCD-Display.
- Drücken Sie einige Male die '-' oder '+' Tasten um die erste Ziffer des VIP-Codes einzustellen.
- Drücken Sie die  $\text{☎}$ -Taste als Bestätigung der ersten Ziffer. Im Display erscheint die aktuell eingestellte 2. Ziffer des VIP-Codes.
- Drücken Sie einige Male die '-' oder '+' Tasten um die zweite Ziffer des VIP-Codes einzustellen.
- Drücken Sie die  $\text{☎}$ -Taste als Bestätigung der zweiten Ziffer. Im Display erscheint die aktuell eingestellte 3. Ziffer des VIP-Codes.

- Drücken Sie einige Male die '-' oder '+' Tasten um die dritte Ziffer des VIP-Codes einzustellen.
- Drücken Sie die -Taste als Bestätigung des VIP-Codes. Sie hören einen langen Hinweiston. Der neue Code wird Ziffer für Ziffer angezeigt.



**Wenn Sie 8 Sekunden lang keine Taste drücken, bleibt der vorherige VIP-Code gespeichert und der Modus zum Einstellen des VIP-Codes wird automatisch verlassen.**

### 16.7.2 Überprüfen des VIP-Codes

- Drücken Sie die -Taste um den VIP-Code anzuzeigen. Im Display wird der VIP-Code Ziffer für Ziffer angezeigt.

## 16.8 Betrieb

Ist der Anrufbeantworter eingeschaltet und es erfolgt ein Anruf, nimmt dieser den Anruf automatisch nach der eingestellten Anzahl der Rufzeichen entgegen.



- Ist die Ansage 1 ausgewählt, wird diese abgespielt. Nach der Ansage ertönt ein Hinweiston und der Anrufer kann eine Nachricht hinterlassen (max. 3 Minuten).
- Ist die Ansage 2 ausgewählt, wird diese abgespielt. Nach dem Hinweis wird die Verbindung automatisch beendet. Der Anrufer kann keine Nachricht hinterlassen.









**Wird nach der Anrufannahme nicht innerhalb von 8 Sekunden mit dem Aufsprechen einer Nachricht begonnen, erfolgt die automatische Trennung der Verbindung.**

## 16.9 Ein Memo aufzeichnen

Mit dem BeeTel 650 können Sie Memos aufzeichnen. Diese Memos werden wie eingehende Nachrichten behandelt, die vom Benutzer später abgehört werden können. Die max. Aufnahmezeit für ein Memo ist 2 Minuten.

- Drücken Sie 2 Sekunden lang die -Taste. Nach dem Hinweiston sprechen Sie Ihr Memo in das seitliche Mikrofon der Basis.
- Drücken Sie die Stopp -Taste um die Aufzeichnung zu beenden.

## 16.10 Eingehende Nachrichten und Memos abspielen

- Drücken Sie die -Taste um die Nachrichten und Memos abzuspielen.
- Die Nachrichten werden nacheinander abgespielt. Wenn es neue Nachrichten gibt, werden nur die neuen Nachrichten abgespielt.
- Während des Abspielens können Sie:
  - zum Anfang der aktuellen Nachricht gehen, indem Sie einmal die -Taste drücken.
  - zur vorherigen Nachricht gehen, indem Sie zweimal die -Taste drücken.
  - die Wiedergabe abbrechen, indem Sie die Stopp--Taste drücken.
  - die Wiedergabe unterbrechen, indem Sie die Pausen -Taste drücken. Drücken Sie die -Taste um die Wiedergabe erneut zu starten.
  - zur nächsten Nachricht gehen, indem Sie die -Taste drücken.

## 16.11 Nachrichten löschen

### 16.11.1 Nachrichten einzeln während der Wiedergabe löschen

Starten Sie die Nachrichtenwiedergabe, wie oben erläutert.

- Wenn die zu löschende Nachricht beginnt, drücken Sie die Lösch- $\chi$ -Taste.

### 16.11.2 Alle Nachrichten löschen

Sie können auch alle angehörten Nachrichten gleichzeitig löschen. Neue Nachrichten werden nicht gelöscht.

- Drücken Sie 2 Sekunden lang die Lösch-  $\chi$ -Taste.
- Im Display erscheint 'dL'.
- Drücken Sie die Lösch-  $\chi$ -Taste erneut zum Bestätigen.

## 16.12 Speicher voll

Wenn der Speicher voll ist, blinkt 'FL' im Display. Anrufe werden nun nur noch mit der Ansage 2 (Hinweistext) angenommen.

- Löschen Sie alle Nachrichten nachdem Sie sie abgehört haben.
- Der Speicher ist wieder leer.

## 16.13 Fernbedienung

Der Anrufbeantworter kann nur mit einem tonwahlfähigen Telefon (MFV-Nachwahl, Mobiltelefon oder einem Handsender) fernbedient werden.

- Rufen Sie Ihr Gerät an.
- Der Anrufbeantworter nimmt das Gespräch an, Sie hören den Ansagetext und einen Hinweiston.
- Wählen Sie nach dem Hinweiston langsam den VIP-Code (im Lieferzustand 321).
- Sie hören zwei kurze Pieptöne als Bestätigung.
- Geben Sie die folgenden Kennziffern ein, um die gewünschte Funktion zu verwenden:

### a) Nachrichten abhören

- Drücken Sie '2' (Nachrichten abhören). Der Anrufbeantworter spielt die Nachrichten ab.

Bei der Wiedergabe haben Sie die folgenden Möglichkeiten:

- Drücken Sie '2' um die Wiedergabe zu beenden.
- Drücken Sie '2' um die Wiedergabe erneut zu starten.
- Drücken Sie '3' um zur nächsten Nachricht zu gelangen.
- Drücken Sie '1 1' um zur vorherigen Nachricht zu gelangen.
- Drücken Sie '1' um die aktuelle Nachricht zu wiederholen.
- Drücken Sie '6' um die Wiedergabe zu beenden.
- Drücken Sie '7' um die aktuelle Nachricht zu löschen.

### b) Alle alten Nachrichten löschen

Nachdem Sie alle Nachrichten abgehört haben, drücken Sie '0' um alle Nachrichten zu löschen.

### c) Abspielen des Ansagetextes

- Drücken Sie '4' um die aktuelle Ansage abzuspielen.

### d) Aufzeichnen des Ansagetextes

- Drücken Sie '9' um Ansage 1 oder Ansage 2 auszuwählen.
- Drücken Sie 5 um die Aufzeichnung zu starten
- Ein Hinweiston bestätigt, dass die Aufzeichnung gestartet ist.
- Sprechen Sie Ihre Ansage auf.

- Drücken Sie '6' um die Aufzeichnung zu beenden.



**Die Aufzeichnung wird nach 2 Minuten automatisch unterbrochen.**

### e) Den Anrufbeantworter ein-/ausschalten

- Drücken Sie die '9'-Taste um den Anrufbeantworter einzuschalten.
- Drücken Sie die '8'-Taste um den Anrufbeantworter auszuschalten.

### f) Fernbedienung beenden

Wenn Sie die Fernbedienung beenden möchten, drücken Sie '6'.

## 16.14 Den Anrufbeantworter aus der Ferne ein-/ausschalten

Wenn der Anrufbeantworter ausgeschaltet ist, können Sie ihn aus der Ferne einschalten.

- Rufen Sie Ihr Gerät an.
- Das Gerät nimmt automatisch nach 10 Freizeichen Ihren Anruf an und spielt die Ansage 2 ab.
- Wählen Sie langsam den VIP-Code (im Lieferzustand 321), während die Ansage abgespielt wird.
- Drücken Sie die '9'. Ein langer Hinweiston ertönt.
- Drücken Sie '6' um den Vorgang zu beenden.

## 17 Menüstruktur

Ebene 1	Ebene 2	Ebene 3	Ebene 4	Ebene 5	Ebene 6	Ebene 7	Ebene 8
Menü	Mobilteil	Rufton	Extern	Melodie 1-18			
			Intern	Melodie 1-18			
		Ruf Lautstärke	Aus				
			Lautstärke 1-5				
		Name					
		Tastenton	Aus				
			Ein				
		Kontrast	Level 1-8				
		Auto. Annahme	Ein				
			Aus				
	Basis Auswahl	Autom.					
		Manuell	Basis 1-4				
	Sprache	Deutsch					
		English					
		Español					
		Niederlands					
		Français					
	Einst. Basis	Rufton	Melodie 1-9				
		Ruftonlautstärke	Lautstärke 0-5				
		Wahlverfahren	Tonwahl/MFV				
		Impulswahl/IVV					
	Flash	Kurz					
		Lang					
	PIN	Alte Pin	Neue Pin	Wiederholen PIN			
Alarm/Zeit	Alarm einstellen						
	Datum/Uhr	Jahr	Monat	Tag	Stunde	Minute	
	Format	24 St					
		12 St					
Anmelden	MT anmelden	Basis auswählen	PIN :				
	MT abmelden	PIN :	MT auswählen				
Ausschalten							

## 18 Problemlösung

Anzeichen	Mögliche Ursache	Lösung
Kein Display	Akkus nicht geladen	Überprüfen Sie die Position und Polung der Akkus
		Akkus aufladen
Kein Wählen	Handgerät ist ausgeschaltet	Handgerät einschalten
	Telefonkabel nicht oder falsch angeschlossen	Überprüfen Sie die Verbindung des Telefonkabels
Das Symbol $\Psi$ blinkt	Die Leitung ist von einem anderen Mobilteil besetzt	Warten Sie bis das andere Mobilteil auflegt
	Mobilteil außer Reichweite	Gehen Sie mit dem Mobilteil näher zur Basisstation
Basisstation oder Handgerät klingeln nicht	Die Basisstation hat keine Stromzufuhr	Überprüfen Sie die Stromverbindung zur Basisstation
	Das Mobilteil ist an der Basisstation nicht angemeldet	Melden Sie das Mobilteil an der Basisstation an
Wählen ist zu hören, wählt nicht	Die Klingellautstärke ist null oder zu gering	Stellen Sie die Klingellautstärke ein
Gespräche vermitteln an einer Telefonanlage ist nicht möglich	Der Wählmodus ist falsch	Stellen Sie den Wählmodus ein IWV/MFV
Telefon reagiert nicht auf Tastendrücke	Die FLASH-Zeit ist zu kurz	Stellen Sie die Einheit auf lange Flash-Zeit ein
	Bedienfehler	Entfernen Sie die Akkus und legen Sie sie erneut ein

## 19 Technische Daten

Standard:	<b>DECT</b> (Digital Enhanced Cordless Telecommunications) <b>GAP</b> ( Generic Access Profile )
Frequenzbereich:	1880 MHz bis 1900 MHz
Anzahl Kanäle:	120 Duplexkanäle
Modulation:	GFSK
Codiergeschwindigkeit:	32 kbit/s
Emissionsleistung:	10 mW (durchschnittliche Leistung pro Kanal)
Reichweite:	ca. 300 m im freien Gelände /ca. 50 m maximal im Gebäude
Stromversorgung:	230 V/50 Hz
Mobilteile Akkus:	2 wiederaufladbare Akkus AAA, NiMh 600mAh
Mobilteil Bereitschaft:	ca. 110 Stunden im Stand-by
Sprechzeit:	ca. 12 Stunden
Ladezeit:	ca. 6-8 Stunden
Normale Gebrauchsbedingungen:	+5 °C bis +45 °C
Wählmodus:	IWV/MFV
Flash-Zeit:	100 oder 250 ms

## 20 Gewährleistung

Während einer Dauer von 24 Monaten ab dem Kaufdatum entstehen Ihnen für die Behebung von Gewährleistungsfällen keine Kosten. Die Gewährleistung für Batterien ist auf 6 Monate begrenzt. Verschleißartikel oder Mängel, die den Wert oder die Gebrauchstauglichkeit des Gerätes nur unerheblich beeinflussen, sind von der Gewährleistung ausgeschlossen. Der Gewährleistungsanspruch muss durch den Originalkaufbeleg, auf dem das Kaufdatum ersichtlich ist, nachgewiesen werden.

Innerhalb der Gewährleistungszeit wird nach eigenem Ermessen Gewährleistung durch Reparatur oder Gerätetausch geleistet.

Die Gewährleistungszeit verlängert sich nicht automatisch, es bleibt die ursprüngliche Gewährleistungszeit des Erstgerätes bestehen, diese endet nach 24 Monaten. Von der Gewährleistung ausgenommen sind Schäden oder Mängel, die durch unsachgemäße Handhabung oder Betrieb verursacht wurden, sowohl als auch Defekte welche durch die Verwendung von Nicht - Originalteilen entstehen. Schnurlose Telefone von DeTeWe sind so konstruiert, dass Sie nur mit wiederaufladbaren Akkus funktionieren. Ein durch nicht-wiederaufladbare Batterien verursachter Schaden fällt nicht unter die Gewährleistung. Gewährleistung wird nicht gewährt, wenn Schäden durch äußere Einflüsse wie Blitz, Überspannung, Feuchtigkeit, Feuer o.ä. entstanden sind.

## 21 Konformitätserklärung und Hersteller

IVS GmbH  
Im Frauental 14  
92224 Amberg

# EG-Konformitätserklärung



Hersteller: IVS - Industrievertretung Schweiger GmbH  
 Anschrift: Im Frauental 14  
 92224 Amberg  
 Deutschland

Produktbezeichnung: **DeTeWe BeeTel 650, 650eco, 650 Duo  
 (Mobilteil, Ladestation, Steckernetzgerät)**

Dieses Gerät entspricht den grundlegenden Anforderungen und den weiteren entsprechenden Vorgaben der Richtlinie 1999/5/EU.

Nummer/ Kurztitel	Eingehaltene Normen
99/5/EU R&TTE- Richtlinie	<b>EN 301 406 V1.5.1 (2003)</b> Digitale schnurlose Hochleistungs-Telekommunikation (DECT) – Harmonisierte Europäische Norm (EN) für Geräte der digitalen schnurlosen Telekommunikation (DECT) mit wesentlichen Anforderungen nach R&TTE-Richtlinie Artikel 3.2 – Allgemeine Anforderungen an Funkdienste.
	Elektromagnetische Verträglichkeit und Funkspektrumangelegenheiten (ERM); Elektromagnetische Verträglichkeit für Funkeinrichtungen und –dienste <b>EN 301 489 – 01 V1.4.1 (2002)</b> Teil 1 – Gemeinsame technische Anforderungen <b>EN 301 489 – 06 V1.2.1 (2002)</b> Teil 6 – Spezifische Bedingungen für Geräte der digitalen schnurlosen Telekommunikation (DECT).
	Einrichtung der Informationstechnik - Sicherheit <b>EN 60950 – 1 (2001)</b> Teil 1: Allgemeine Anforderungen

Aussteller:  
 Ort, Datum:  
 Konformitätsbeauftragter der  
 IVS GmbH

Prokurist  
 Amberg, den 29. Juni 2006

\_\_\_\_\_  
 Silvio Simon (Prokurist)

Diese Erklärung bescheinigt die Übereinstimmung mit den genannten Richtlinien, beinhaltet jedoch keine Zusicherung von Eigenschaften. Die Sicherheits-Hinweise der mitgelieferten Produktdokumentation sind zu beachten.

**Stichwortverzeichnis****A**

Akkus, 3  
 Akkus einlegen, 5  
 Akkus laden, 5  
 Alarm, 17  
 anmelden, 21  
 Anruf annehmen, 10, 23  
 Anrufbeantworter, 25  
 Anrufbeantworter abfragen, 29  
 Anrufen aus dem Telefonbuch, 9  
 Anrufen aus der Wahlwiederholungsliste, 9  
 Anrufliste, 24  
 Ansage (Anrufbeantworter), 26  
 Aufstellen, 4  
 Aufstellungsort, 2  
 Auslieferungszustand, 15  
 Auto. Rufannahme, 15

**B**

Basis auswählen, 22

**C**

CE-Zeichen, 1  
 CLIP, 24

**D**

Datum, 16  
 DECT, 1  
 Display, 7, 8  
 Displayanzeige, 7  
 Displaykontrast, 15  
 Dreierkonferenz, 23

**E**

Ein-/ausschalten des Anrufbeantworters, 27, 31  
 Externe Rufnummer wählen, 9

**F**

Fehlerbehebung, 32  
 Fernabfrage durchführen (Anrufbeantworter), 30  
 Freisprechen, 10

**G**

Gespräch vermitteln, 23  
 Gesprächszeitanzeige, 11  
 Gewährleistung, 33  
 Grundlegende Funktionen (Anrufbeantworter), 26

**H**

Hörerlautstärke, 11

**I**

In Betrieb nehmen, 4, 5  
 Interne Rufnummer wählen, 23

**K**

Konferenz, 23  
Konformitätserklärung, 33  
Kontrast, 15

**L**

Ladezustand der Akkus, 5  
Lautstärke, 11, 13, 20

**M**

Melodien, 14, 19  
Menü, 8  
Menübaum, 31  
Mikrofon ausschalten, 11  
Mobilteil abmelden, 22  
Mobilteil anmelden, 21  
Mobilteil ein-/ausschalten, 8  
Mobilteil stummschalten, 13  
Mobilteilname, 15, 21  
Mobilteil-Reset, 15, 16

**N**

Nachrichten und Memos abspielen, 29  
Name Mobilteil, 15, 21  
Netzausfall, 3

**P**

Paging, 11  
Pflege, 3  
PIN, 20  
Problemlösung, 32

**R**

Reset, 15  
Rufton ausschalten, 13, 20

**S**

Sicherheit, 2  
Sicherheitscode, 20  
Sicherheitshinweise, 2  
Sprachen, 8  
Sprachspeicheranzeige, 25  
Störungen, 32  
Stromversorgung, 3  
Stummschaltung, 11  
Suche eines verlegten Mobilteils, 11  
Symbole im Display, 7

**T**

Tasten am Mobilteil, 6  
Tastenschutz, 14  
Tastenton, 14  
Technische Daten, 32

Telefonbuch, 17  
    bearbeiten, 17  
    neuer Eintrag, 17  
Telefonieren, 9, 10

**U**

Uhrzeit, 16  
Umgang mit dem Telefon, 1

**V**

Vermitteln durch Auflegen, 23  
VIP Liste, 18  
VIP-code programmieren, 28  
Voreinstellungen, 15

**W**

Wahlverfahren, 21  
Wahlwiederholung, 10  
Während eines Gesprächs, 23  
Weckruf, 17  
Werkseinstellungen, 15  
Wiedergabe, 29

**Z**

Zurücksetzen, 15, 16  
Zusätzliche Mobilteile und Basisstationen, 21





IVS GmbH • Im Frauental 14 • 92224 Amberg • [www.detewe.de](http://www.detewe.de)

Mat.-Nr. MD200015

Stand 02/07

Technische Änderungen vorbehalten