



*Your connection to the world*

# BeeTel 45

## Bedienungsanleitung



### Vor dem ersten Gebrauch

Vielen Dank, dass Sie sich für den Kauf dieses Gerätes entschieden haben.

### Wichtig

Ihr BeeTel unterstützt die „Rufnummernanzeige des Anrufers CLIP“. Bei einem Anruf und übertragener Rufnummer erscheint diese im Display des Gerätes. Beachten Sie jedoch, dass dieser Dienst von Ihrem Netzbetreiber auch angeboten wird. In der Regel müssen Sie dieses Komfortmerkmal gegen einen Aufpreis beim Netzbetreiber separat beauftragen.

Die Übereinstimmung des Gerätes mit den grundlegenden Anforderungen der R&TTE  
Direktive wird durch das CE-Kennzeichen bestätigt.

Kompatibel für den analogen Telefonanschluss.

Die in dieser Bedienungsanleitung beschriebenen Möglichkeiten  
werden vorbehaltlich Änderungen publiziert.

1

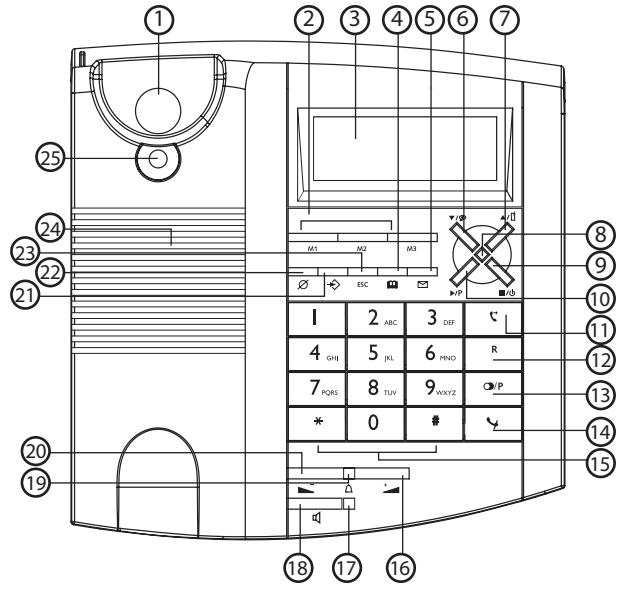

2

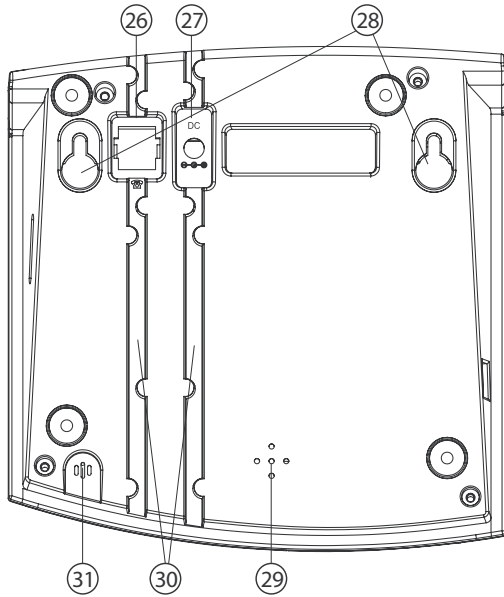

<b>Inhaltsverzeichnis</b>		<b>SEITE</b>
<b>1</b>	<b>Vor der ersten Verwendung</b>	<b>1</b>
1.1	Verwendungszweck	1
1.2	Rufnummernanzeige (CLIP)	1
<b>2</b>	<b>Sicherheitshinweise</b>	<b>1</b>
<b>3</b>	<b>Reinigung</b>	<b>2</b>
<b>4</b>	<b>Entsorgung des Geräts (Umweltschutz)</b>	<b>2</b>
<b>5</b>	<b>Tasten</b>	<b>2</b>
<b>6</b>	<b>Installation</b>	<b>3</b>
<b>7</b>	<b>Telefoneinstellungen</b>	<b>3</b>
7.1	Einführung	3
7.2	Einstellen der Sprache für Display und Anrufbeantworterhinweise	3
7.3	Einstellen des Displaykontrastes	3
7.4	Datum und Uhrzeit einstellen	3
7.5	Auslieferungszustand	4
<b>8</b>	<b>Audioeinstellungen</b>	<b>4</b>
8.1	Klingelton	4
8.2	Klingellautstärke	4
8.3	Tastenton	4
<b>9</b>	<b>Betrieb an Telefonanlagen (Einstellungen)</b>	<b>4</b>
9.1	Amtskennziffer (AKZ)	4
9.2	Wählmodus (Ton/Impuls)	4
9.3	Flash-Zeit	5
<b>10</b>	<b>Nummer wählen</b>	<b>5</b>
10.1	Einen Anruf tätigen	5
10.2	Deaktivierung des Mikrofons (Stummschaltung)	5
10.3	Wahlwiederholungsliste	5
<b>11</b>	<b>Rufnummernanzeige (CLIP)</b>	<b>5</b>
11.1	Allgemeine Informationen	5
11.2	Anrufliste	5
11.3	Sprachbox des Netzbetreibers	6
<b>12</b>	<b>Telefonbuch</b>	<b>6</b>
12.1	Verwendung der alphanumerischen Tastatur	6
12.2	Eine Nummer im Telefonbuch speichern	6
12.3	Eine Nummer aus dem Telefonbuch auswählen und anrufen	7
12.4	Eine Nummer und einen Namen im Telefonbuch ändern	7
12.5	Eine Nummer und einen Namen aus dem Telefonbuch löschen	7
12.6	Eine Nummer aus der Anrufliste in das Telefonbuch kopieren	7
<b>13</b>	<b>Direktwahlspeicher</b>	<b>7</b>
13.1	Eine Nummer in einem Direktwahlspeicher speichern	8
13.2	Eine Direktwahlnummer anrufen	8
13.3	Eine Direktwahlnummer löschen	8
13.4	Eine Nummer aus der Anrufliste zu einer Direktwahltaste kopieren	8
<b>14</b>	<b>Anrufbeantworter</b>	<b>8</b>
14.1	Anrufbeantworter ein-/ausschalten	8
14.2	Die Ansage auswählen (Ansage 1 oder Hinweisansage)	8
14.3	Aufzeichnen eines Ansagetextes	8
14.4	Ansagetext löschen (Zurück-setzen auf Standardansage)	9

14.5	Anrufbeantworter-Einstellung im Menü	9
14.6	Eingehende Nachrichten	10
14.7	Aufzeichnen eines Memos	10
14.8	Abspielen aufgezeichneter Nachrichten	10
14.9	Eine Nachricht löschen	10
14.10	Alle Nachrichten löschen	10
14.11	Fernbedienung	10
14.12	Fernaktivierung	11
14.13	Speicher voll	11
<b>15</b>	<b>Wandmontage</b>	<b>11</b>
<b>16</b>	<b>Menüstruktur</b>	<b>12</b>
<b>17</b>	<b>Einstellungen des Auslieferungszustandes (Werkseinstellungen)</b>	<b>12</b>
<b>18</b>	<b>Problemlösung</b>	<b>13</b>
<b>19</b>	<b>Technische Daten</b>	<b>14</b>
<b>20</b>	<b>Gewährleistung</b>	<b>14</b>
<b>21</b>	<b>Konformitätserklärung und Hersteller</b>	<b>14</b>

## 1 Vor der ersten Verwendung

Wir danken Ihnen für den Kauf dieses neuen Tisch-/Wand-Komforttelefons mit Anrufbeantworter.

### 1.1 Verwendungszweck

Dieses Produkt ist für den Anschluss an einem analogen Telefonanschluss oder an einer analogen Nebenstelle einer Telefonanlage vorgesehen.

### 1.2 Rufnummernanzeige (CLIP)

**Dieser Dienst steht Ihnen nur zur Verfügung, wenn das Merkmal beim Netzbetreiber beauftragt und unterstützt wird. Wenden Sie sich an Ihren Telefonanbieter für weitere Informationen.**

Wenn Sie einen Anruf empfangen, erscheint die Rufnummer des Anrufenden im Display des Telefons. Wenn die Rufnummer im Telefonbuch vorhanden ist, wird auch der Name angezeigt!

## 2 Sicherheitshinweise

**Die folgenden Sicherheitshinweise müssen immer eingehalten werden, wenn Sie elektrische Geräte verwenden. Lesen Sie die folgenden Angaben bezüglich Sicherheit und korrekter Verwendung sorgfältig. Machen Sie sich mit allen Funktionen des Gerätes vertraut.**

- Das Telefon nicht in feuchten Räumen aufstellen. Das Telefon nicht mit Wasser in Berührung bringen.
- Verwenden Sie das Telefon nicht in explosionsgefährdeten Umgebungen.
- Das Gerät nicht in Betrieb nehmen, wenn der Netzstecker, das Netzkabel oder das Gerät beschädigt sind.
- Falls das Gerät heruntergefallen ist, zuerst von einem Fachmann prüfen lassen, bevor Sie es wieder in Betrieb nehmen.
- Im Inneren des Gerätes gibt es gefährliche Spannungen. Niemals das Gehäuse öffnen oder Gegenstände durch die Belüftungen einführen.

- Verhindern Sie, dass Flüssigkeit in das Gerät gelangt. Notfalls sofort den Netzstecker ziehen.
- Ziehen Sie ebenfalls den Stecker aus der Steckdose, wenn während des Betriebs Störungen auftreten und bevor Sie das Gerät reinigen.
- Um das Gerät vollständig von der Stromversorgung zu trennen, muss der Netzstecker aus der Steckdose gezogen werden. Dabei immer am Stecker und niemals am Kabel anfassen.
- Prüfen Sie die Anschlussleitung regelmäßig auf eventuelle Schäden.
- Achten Sie darauf, dass die Anschlussleitung nicht zur Stolperfalle wird.
- Die im Inneren des Gerätes aufgestaute Hitze kann zum Defekt bzw. zum Brand des Gerätes führen. Setzen Sie dieses Gerät daher keiner extremen Temperatur aus:
  - direkte Sonneneinstrahlung
  - und Heizungswärme vermeiden
- Verwenden Sie nur das mitgelieferte Steckernetzgerät. Keine fremden Adapter verwenden.

#### **Stromausfall:**

Bei Stromausfall ist das Gerät für ankommende und abgehende Verbindungen weiterhin betriebsbereit.

In diesem Falle werden bei **abgehobenen** Hörer folgende Funktionen weiterhin unterstützt:

- direkte Wahl einer Rufnummer über die Tastatur.
- Wahl einer Rufnummer aus dem Wahlwiederholungsspeicher
- Wahl einer Telefonnummer aus dem Telefonbuch
- Wahl einer Nummer aus der Anrufliste.

Um bei vorgenannten Funktionen nach Erscheinen der gewünschten Rufnummer im Display diese zu wählen, drücken Sie die Ruftaste (11).

**Hinweis:** Das Display ist nicht beleuchtet und der Kontrast reduziert.

Für die Wahl einer Nummer der Direktwahltasten brauchen Sie keine weitere Taste drücken. Die Nummer wird sofort nach Drücken der Taste gewählt.

### 3 Reinigung

Reinigen Sie das Telefon mit einem feuchten Tuch oder mit einem antistatischen Tuch. Verwenden Sie keine Reinigungsmittel oder Scheuermittel.

### 4 Entsorgung des Geräts (Umweltschutz)



Am Ende der Lebensdauer des Produkts darf dieses Produkt nicht mit dem normalen Hausmüll entsorgt werden. Geben Sie es bei einer Sammelstelle für die Aufbereitung von elektrischen und elektronischen Geräten ab. Das Symbol am Produkt, in der Gebrauchsanweisung und/oder Verpackung weist Sie darauf hin.

Mit der Wiederverwertung einiger Teile oder Rohmaterialien aus gebrauchten Produkten liefern Sie einen wichtigen Beitrag zum Umweltschutz. Wenden Sie sich bitte an Ihre Stadt-/Gemeindeverwaltung, wenn Sie weitere Informationen über die Sammelpunkte in Ihrer Umgebung benötigen.

### 5 Tasten

(Siehe Gerätedarstellung vorne auf der ausklappbaren Umschlagseite)

1. Abheben-/Auflegen-Schalter
2. Direktwahltasten (M1-M3)
3. Display
4. Telefonbuchtaste '☎'
5. Anruflisten-Taste '☒'
6. Nach-unten-Taste '▼' / Ansagen-Taste '☎'
7. Nach-oben-Taste '▲' / Memo-Taste '📄'
8. Anrufbeantworter-Kontrollanzeige
9. Stopp '■' / '⏻'
10. Wiedergabe-Taste/P
11. Ruf-Taste '☎'
12. Flash-Taste 'R'
13. Wahlwiederholungstaste '🔄' / Pausentaste 'P'
14. Stummschalttaste '🔇'
15. Alphanumerisches Tastenfeld
16. Taste zum Erhöhen der Lautstärke '🔊'
17. Freisprech-Anzeige
18. Freisprechtaste '☎'
19. Klingel-Anzeige
20. Taste zum Vermindern der Lautstärke '🔇'
21. Menü-Taste '☰'
22. Löschtaste '☒'
23. Abbruch-Taste 'ESC'
24. Lautsprecher
25. Hörerverriegelung für Wandmontage
26. Telefonkabelanschluss
27. Netzteilanschluss (9V)
28. Wandmontage-Befestigungen
29. Klingellautsprecher
30. Kabelführungen
31. Mikrofon für Freisprechbetrieb





## 6 Installation

Um den vollen Funktionsumfang Ihres BeeTel zu nutzen, muss es am Stromnetz angeschlossen sein.

- Verbinden Sie ein Ende des mitgelieferten Netzteils mit der Stromsteckdose und das andere mit dem Anschluss an der Rückseite des Telefons (27).
- Verbinden Sie ein Ende des Telefonkabels mit der Telefonanschlußdose und das andere Ende mit der Buchse an der Rückseite des Telefons (26).











## 7 Telefoneinstellungen

### 7.1 Einführung











- Drücken Sie  um das Menü zu öffnen. **Toene** wird angezeigt.
- Verwenden Sie  oder  um durch die Einstellungen zu blättern oder den eingestellten Wert zu ändern.
- Drücken Sie  um ein Untermenü zu öffnen.
- Drücken Sie **ESC** um das Einstellungsmenü jederzeit zu verlassen.
- Wenn 10 Sekunden lang keine Taste betätigt wird, kehrt das Gerät zum Ruhezustand zurück.

### 7.2 Einstellen der Sprache für Display und Anrufbeantworterhinweise

 **Die Sprache der gesprochenen Hinweise des internen digitalen Anrufbeantworters ist dieselbe, wie die eingestellte Displaysprache.**

- |   |                                    |
|---|------------------------------------|
|    | Öffnen Sie das Menü.               |
|   | Wählen Sie <b>Einstellung</b> .    |
|    | Öffnen Sie das Einstellungsmenü.   |
|   | <b>Sprache</b>                     |
|    | <b>Deutsch</b>                     |
|   | Wählen Sie die gewünschte Sprache. |
|    | Zum Bestätigen.                    |
| <b>ESC</b> 2 X  | Zum Verlassen des Menüs.           |









### 7.3 Einstellen des Displaykontrastes

- |   |   |
|---|---|
|    | Öffnen Sie das Menü.                              |
|   | Wählen Sie <b>Einstellung</b> .                   |
|    | Öffnen Sie das Einstellungsmenü.                  |
|   | <b>Kontrast</b>                                   |
|    | <b>Kontrast-x'</b>                                |
|   | Wählen Sie den gewünschten Displaykontrast (1-5). |
|    | Zum Bestätigen.                                   |
| <b>ESC</b> 2 X  | Zum Verlassen des Menüs.                          |

### 7.4 Datum und Uhrzeit einstellen

 **Zur korrekten Wiedergabe der Datums- und Zeitmarkierungen für die aufgezeichneten Anrufe und Nachrichten auf dem Anrufbeantworter müssen Datum und Uhrzeit eingestellt sein.**

Datum und Uhrzeit eines Anrufes werden aus der Uhr Ihres Telefons übernommen, wenn am analogen Amts-Anschluss (oder an der Nebenstelle einer Telefonanlage) diese Information nicht übermittelt wird. Aus diesem Grunde führt eine nicht korrekte eingestellte Uhrzeit/Datum zu falschen Anrufzeiten/Datum-Einträgen in der Anrufliste und beim Zeitstempel der AB-Nachrichten. Wird beim Betrieb an Telefonanlagen das Datum und die Uhrzeit zusätzlich zur Rufnummer in einer erweiterten CLIP-Information übertragen, wird dieses Datum und die Uhrzeit in der Anrufliste eingetragen und auch automatisch das Datum/die Uhr des Telefons danach eingestellt. Das Jahr muss immer manuell eingestellt werden.

- |   |  |
|---|--|
|    | Öffnen Sie das Menü  |
|   | Wählen Sie <b>Einstellung</b>  |
|    | Öffnen Sie das Einstellungsmenü  |
|   | <b>Datum/Uhrzeit</b>   |
|    | <b>01/01-06 1200</b>   |
|    | Geben Sie mit der numerischen Tastatur den Tag, Monat, das Jahr und die Uhrzeit (4Ziffern) ein |
|    | Zum Bestätigen   |
| <b>ESC</b> 2 X  | Zum Verlassen des Menüs  |

## 7.5 Auslieferungszustand

Wenn Sie das Telefon auf den Auslieferungszustand (siehe Kapitel 17) einstellen möchten, führen Sie einen Reset durch.

- ⊞ Öffnen Sie das Menü
- ▲ ▼ Wählen Sie **Einstellung**
- ⊞ Öffnen Sie das Einstellungs Menü
- ▲ ▼ **Zuruecksetzen**
- ⊞ Zum Bestätigen. **Sicher ?** wird angezeigt
- ⊞ **Alle Einstellungen werden zurückgestellt und die gespeicherten Informationen (einschließlich der aufgezeichneten Nachrichten) werden gelöscht.**

## 8 Audioeinstellungen

### 8.1 Klingelton

- ⊞ Öffnen Sie das Menü.
- ▲ ▼ Wählen Sie **Toene**.
- ⊞ Öffnen Sie das Menü der Audioeinstellungen.
- ▲ ▼ **Rufton**
- ⊞ Bestätigen.
- ▲ ▼ Wählen Sie den gewünschten Klingelton (1-5).
- ⊞ Bestätigen Sie den Klingelton.
- ESC** 2 X Zum Verlassen des Menüs.

### 8.2 Klingellautstärke

- ⊞ Öffnen Sie das Menü.
- ▲ ▼ Wählen Sie **Toene**.
- ⊞ Öffnen Sie das Menü der Audioeinstellungen.
- ▲ ▼ **Ruftonlautst. (Aus od. 1-4).**
- ⊞ Zum Bestätigen.
- ▲ ▼ Wählen Sie die gewünschte Klingellautstärke.
- ⊞ Zum Bestätigen.
- ESC** 2 X Zum Verlassen des Menüs.

## 8.3 Tastenton

- ⊞ Öffnen Sie das Menü.
- ▲ ▼ Wählen Sie **Toene**.
- ⊞ Öffnen Sie das Menü der Audioeinstellungen.
- ▲ ▼ **Tastenton.**
- ⊞ Bestätigen.
- ▲ ▼ Wählen Sie **Tastenton-ein** oder **-aus**.
- ⊞ Zum Bestätigen.
- ESC** 2 X Zum Verlassen des Menüs.

## 9 Betrieb an Telefonanlagen (Einstellungen)

### 9.1 Amtskennziffer (AKZ)

Wenn Sie eine Telefonnummer aus der Anrufliste oder dem Telefonbuch wählen, wird vor der Telefonnummer die eingespeicherte AKZ gewählt. Diese Funktion ist nützlich, wenn Sie Ihr BeeTel an einer Telefonanlage betreiben und für einen externen Anruf eine Vorwahl wählen müssen.

- ⊞ Öffnen Sie das Menü.
- ▲ ▼ Wählen Sie **Nebenstelle**.
- ⊞ Öffnen Sie das Menü.
- ▲ ▼ Wählen Sie **AKZ**.
- ⊞ Zum Bestätigen.
-  Geben Sie die Amtskennziffer ein.
- ⊞ Bestätigen.
- ESC** 2 X Zum Verlassen des Menüs.











### 9.2 Wählmodus (Ton/Impuls)

- ⊞ Öffnen Sie das Menü.
- ▲ ▼ Wählen Sie **Nebenstelle**.
- ⊞ Öffnen Sie das Menü.
- ▲ ▼ Wählen Sie **Wahlverfahren**.
- ⊞ Zum Bestätigen.
- ▲ ▼ Wählen Sie **Tonwahl** oder **Impulswahl**.
- ⊞ Bestätigen.
- ESC** 2 X Zum Verlassen des Menüs.

## 9.3 Flash-Zeit

Drücken Sie **(R)** um Anrufe weiterzuleiten, wenn Sie Ihr BeeTel an einer Telefonanlage verwenden.

Die Flashzeit kann eingestellt werden (100/300/600ms). Nummer wählen

-  Öffnen Sie das Menü.
-   Wählen Sie **Nebenstelle**.
-  Öffnen Sie das Menü.
-   Wählen Sie **Flashzeit**.
-  Zum Bestätigen.
-   Wählen Sie **'100', '300' oder '600' ms**.
-  Bestätigen.
- ESC** 2 X  Zum Verlassen des Menüs.

## 10 Nummer wählen

### 10.1 Einen Anruf tätigen



Geben Sie die Telefonnummer ein.



Drücken Sie kurz die Löschtaste, wenn Sie eine falsch eingegebene Ziffer löschen möchten.



Die Telefonnummer wird automatisch im Freisprechmodus gewählt.



Drücken Sie die Lautstärketaste um die Lautsprecherlautstärke zu ändern.

ODER



Nehmen Sie den Hörer ab.



Geben Sie die Telefonnummer ein.

Im rechten Teil des Displays wird die Anrufdauer angezeigt [mm:ss].



**Im Freisprechmodus verdecken Sie bitte nicht das Mikrofon auf der rechten Unterseite des Gerätes, da Ihr Gesprächspartner Sie sonst ggf. schlecht verstehen kann.**

## 10.2 Deaktivierung des Mikrofons (Stummschaltung)

Beim Gespräch



Sie können nun im Raum frei sprechen, ohne dass der Gesprächspartner am Telefon Sie hört.



Sie können Ihr Gespräch weiterführen.

## 10.3 Wahlwiederholungsliste

Die letzten 5 angerufenen Telefonnummern werden in der Wahlwiederholungsliste gespeichert.



X

Drücken Sie die Wahlwiederholungstaste mehrmals um durch die Wahlwiederholungsliste zu blättern.



Die Telefonnummer wird automatisch gewählt.

## 11 Rufnummernanzeige (CLIP)

### 11.1 Allgemeine Informationen

Wenn Sie einen Anruf erhalten erscheint nach dem ersten Rufzeichen die Rufnummer des Anrufenden im Display des Mobilteils (vorausgesetzt dieser Dienst ist seitens Ihres Telefonanbieters oder Ihrer Telefonanlage aktiviert - siehe hierzu auch Kap. 1.2).

Ist die Rufnummer im Telefonbuch Ihres BeeTel vorhanden, wird auch der Name angezeigt!

### 11.2 Anrufliste

Ihr BeeTel 45 kann bis zu 30 Namen und Nummern speichern.

Das Display gibt im Ruhezustand die Gesamtanzahl und die neu eingegangenen Anrufe **'CLIP 00-00' an**

#### 11.2.1 Durch die Anrufliste blättern







Drücken Sie die Anruflisten-Taste.







Durch die Anrufliste blättern.

## 11.2.2 Eine Telefonnummer aus der Anrufliste wählen







-  Drücken Sie die Anruflisten-Taste.
-   Blättern Sie durch die Anrufliste bis Sie die gewünschte Telefonnummer gefunden haben.
-   Die Telefonnummer wird automatisch gewählt.

## 11.2.3 Telefonnummern aus der Anrufliste löschen

### a) Eine Nummer löschen

-  Drücken Sie die Anruflisten-Taste.
-   Blättern Sie durch die Anrufliste, bis Sie die gewünschte Telefonnummer gefunden haben.
-  Drücken Sie kurz die Löschtaste, wenn Sie die angezeigte Nummer löschen möchten.
-  Zum Bestätigen.

### b) Die gesamte Anrufliste löschen

-  Drücken Sie die Anruflisten-Taste.
-   Zum Öffnen der Anrufliste.
-   Drücken Sie die Löschtaste 3 Sekunden lang, um die gesamte Anrufliste zu löschen.
-  Zum Bestätigen. **Sicher ?** wird angezeigt.
-  **Die gesamte Anrufliste wird gelöscht.**

## 11.3 Sprachbox des Netzbetreibers

Stellt Ihr Netzbetreiber eine persönliche Sprachbox zur Verfügung (z.Bsp. T-NetBox) erscheint - wenn Nachrichten vorliegen - im Display das  Symbol. Wenn Sie die Nachrichten in der Mailbox abgehört haben, wird das Symbol ausgeschaltet. **Fragen Sie bei Bedarf bei Ihrem Netzbetreiber nach, ob diese Funktion für Ihren Anschluss verfügbar ist und ob der Dienst mit zusätzlichen Kosten verbunden ist.**

## 12 Telefonbuch

Ihr BeeTel 45 kann bis zu 50 Telefonnummern mit Namen speichern.

## 12.1 Verwendung der alphanumerischen Tastatur

Mit der alphanumerischen Tastatur können Sie Text eingeben. Um einen Buchstaben auszuwählen, drücken Sie die entsprechende Taste.





### Zum Beispiel:

Drücken Sie zweimal die Taste '2' um den Buchstaben 'B' zu Wählen. Wenn Sie sowohl 'A' als auch 'B' Wählen möchten, drücken Sie einmal '2' um 'A' zu Wählen, warten dann 2 Sekunden lang, bis der Cursor auf die nächste Stelle gesprungen ist und drücken dann zweimal '2' um 'B' zu Wählen. Drücken Sie '1' um ein Leerzeichen einzufügen. Um falsch eingegebene Zeichen zu löschen, drücken Sie .

### Verfügbare Zeichen:

*	Umschalten zwischen Groß- und Kleinbuchstaben
#	à á â ç
0	+ & @ 0 / % * # \$ £ ¥ § ù ÿ
1	"Leerzeichen" - ? ! 1 , . : ; " ' < = > ( ) { } _
2 (Großbuchstabe)	A B C 2 Ä Æ Å à á â ç
3 (Großbuchstabe)	D E F 3 è É ê ë
4 (Großbuchstabe)	G H I 4 ì í î ï
5 (Großbuchstabe)	J K L 5 €
6 (Großbuchstabe)	M N O 6 ñ ò ó ô
7 (Großbuchstabe)	P Q R S 7 ß
8 (Großbuchstabe)	T U V 8 ù ú û ü
9 (Großbuchstabe)	W X Y Z 9
2 (Kleinbuchstabe)	a b c 2 ä æ å à á â ç
3 (Kleinbuchstabe)	d e f 3 è é ê ë
4 (Kleinbuchstabe)	g h i 4 ì í î ï
5 (Kleinbuchstabe)	j k l 5 €
6 (Kleinbuchstabe)	m n o 6 ñ ò ó ô
7 (Kleinbuchstabe)	p q r s 7 ß
8 (Kleinbuchstabe)	t u v 8 ù ú û ü
9 (Kleinbuchstabe)	w x y z 9

## 12.2 Eine Nummer im Telefonbuch speichern

-  Öffnen Sie das Telefonbuchmenü.
-  1X **Neu**
-  Zum Bestätigen.
-  Geben Sie die Telefonnummer ein.



Drücken Sie kurz die Löschtaste, wenn Sie eine falsch eingegebene Ziffer löschen möchten.



Zum Bestätigen.



Geben Sie mit der alphanumerischen Tastatur den Namen ein (siehe Kapitel 12.1).



Zum Bestätigen.

Wiederholen Sie die vorherigen Schritte, um eine andere Nummer einzugeben oder drücken Sie **ESC** um die Einstellung zu verlassen.

### 12.3 Eine Nummer aus dem Telefonbuch auswählen und anrufen



Öffnen Sie das Telefonbuchmenü. **Pruefen** wird angezeigt.



Zum Bestätigen.



Geben Sie mit der alphanumerischen Tastatur den ersten Buchstaben des gewünschten Namens ein.



Blättern Sie durch das Telefonbuch, bis Sie die gewünschte Telefonnummer gefunden haben.



Drücken Sie die Freisprechtaste oder nehmen Sie das Mobilteil auf um die Telefonnummer zu wählen.

### 12.4 Eine Nummer und einen Namen im Telefonbuch ändern



Öffnen Sie das Telefonbuchmenü.



Zum Bestätigen.



Geben Sie mit der alphanumerischen Tastatur den ersten Buchstaben des gewünschten Namens ein.



Blättern Sie durch das Telefonbuch bis Sie die gewünschte Telefonnummer gefunden haben.



Zum Bestätigen.



Drücken Sie kurz die Löschtaste, wenn Sie eine falsch eingegebene Nummer löschen möchten.



Die Telefonnummer ändern.



Zum Bestätigen.



Ändern Sie mit der alphanumerischen Tastatur den Namen (siehe Kapitel 12.1).



Zum Bestätigen.

### 12.5 Eine Nummer und einen Namen aus dem Telefonbuch löschen

Wählen Sie die gewünschte Telefonnummer wie in Kapitel 12.3. beschrieben aus.



Drücken Sie kurz die Löschtaste, wenn Sie die Nummer löschen möchten.



Zum Bestätigen.

### 12.6 Eine Nummer aus der Anrufliste in das Telefonbuch kopieren



Drücken Sie die Anruflisten-Taste.



Blättern Sie durch die Anrufliste, bis Sie die gewünschte Telefonnummer gefunden haben.



Zum Bestätigen.



Wählen Sie **Speich. Telbu.**



Zum Bestätigen.



Ändern Sie bei Bedarf die Telefonnummer.



Drücken Sie kurz die Löschtaste, wenn Sie eine falsch eingegebene Ziffer löschen möchten.



Zum Bestätigen.



Ändern Sie mit der alphanumerischen Tastatur den Namen (siehe Kapitel 12.1).



Zum Bestätigen.

## 13 Direktwahlspeicher

Sie können 3 Direktwahlnummern (max. 24 Zahlen und 16 Zeichen) speichern. Diese Nummern können gewählt werden, indem die Taste M1, M2 oder M3 gedrückt wird.

### 13.1 Eine Nummer in einem Direktwahlspeicher speichern



Drücken Sie die gewünschte Direktwahl Taste (M1-M3). **Neu** wird angezeigt.



Zum Bestätigen.



Geben Sie die Telefonnummer ein.



Drücken Sie kurz die Löschtaste, wenn Sie eine falsch eingegebene Ziffer löschen möchten.



Zum Bestätigen.



Geben Sie mit der alphanumerischen Tastatur den Namen ein (siehe Kapitel 12.1).



Zum Bestätigen.

### 13.2 Eine Direktwahlnummer anrufen



Drücken Sie die gewünschte Direktwahl Taste (M1-M3).



Die Telefonnummer wird automatisch gewählt.

### 13.3 Eine Direktwahlnummer löschen



Drücken Sie die gewünschte Direktwahl Taste (M1-M3).  
Drücken Sie kurz die Löschtaste, wenn Sie die Nummer löschen möchten.



Zum Bestätigen.

### 13.4 Eine Nummer aus der Anrufliste zu einer Direktwahl Taste kopieren



Drücken Sie die Anruflisten-Taste.  
Blättern Sie durch die Anrufliste, bis Sie die gewünschte Telefonnummer gefunden haben.



Zum Bestätigen.



Wählen Sie **Speichern M1- M3**.



Zum Bestätigen.



Ändern Sie bei Bedarf die Telefonnummer.



Drücken Sie kurz die Löschtaste, wenn Sie eine falsch eingegebene Nummer löschen möchten.



Zum Bestätigen.



Ändern Sie mit der alphanumerischen Tastatur den Namen (siehe Kapitel 12.1).



Zum Bestätigen.

## 14 Anrufbeantworter



**Die Sprache der Hinweisansagen des internen digitalen Anrufbeantworters wird entsprechend der eingestellten Displaysprache ausgewählt.**

### 14.1 Anrufbeantworter ein-/ ausschalten



Der Anrufbeantworter schaltet sich AUS. Die Anrufbeantworter-Bereitschaftsanzeige leuchtet nicht.



Der Anrufbeantworter schaltet sich ein. Die Anrufbeantworter-Bereitschaftsanzeige leuchtet .  
Die Stimme gibt an, welche Ansage aktiv ist. (Siehe Kapitel 14.2).

### 14.2 Die Ansage auswählen (Ansage 1 oder Hinweisansage)

Es gibt 2 verschiedene Ansagetexte:

Ansage1 (A1): Das Gerät zeichnet eine Nachricht auf.

Hinweisansage (A2): Der Anrufer kann keine Nachricht hinterlassen.



Den Anrufbeantworter einschalten.  
Es wird angesagt, welcher Ansagetext ausgewählt ist.  
Wechseln zwischen Ansage1 und Hinweisansage.



Es wird angesagt welcher Ansagetext ausgewählt ist und in der 2.Zeile des Display's angezeigt (A1 oder A2).

### 14.3 Aufzeichnen eines Ansagetextes



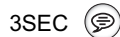

Wählen Sie Ansage1 oder Hinweisansage.  
Nachdem ein Hinweiston ertönt ist, lassen Sie die Taste los und beginnen Ihren Ansagetext aufzusprechen (max. 2 Minuten).





Wenn der Ansagetext kürzer ist als 3 Sekunden, ist die Aufzeichnung ungültig.

Verdecken Sie bitte nicht das Mikrofon auf der Unterseite des Gerätes.

-  Ende der Aufzeichnung. Die Nachricht wird abgespielt.
-  Zum nochmaligen Abspielen des aufgezeichneten Ansagetextes.











#### 14.4 Ansagetext löschen (Zurücksetzen auf Standardansage)

-  Wählen Sie Ansage1 oder Hinweisansage.
-  Zum nochmaligen Abspielen des aufgezeichneten Ansagetextes. Drücken Sie beim Abspielen die Löschtaste. Die aufgezeichnete eigene Ansage wird gelöscht und durch die Standardansage gemäß den Werkseinstellungen ersetzt.
- 

#### 14.5 Anrufbeantworter-Einstellung im Menü

##### 14.5.1 Ansage1 oder Hinweisansage











Unter dem Menüpunkt **AB-Einstellen** können Sie ebenfalls auswählen, welche Ansage verwendet werden soll.

-  Öffnen Sie das Menü.
-   Wählen Sie **AB Einstellen**.
-  Öffnen Sie das Untermenü.
-   Wählen Sie **Ansagebetrieb**.
-  Zum Bestätigen.
-   Wählen Sie **Ansage-A1** oder **Ansage-A2 (Hinweisansage)**.
-  Bestätigen.
- ESC 2 X** Zum Verlassen des Menüs.

##### 14.5.2 Anzahl der Rufzeichen









Sie stellen hiermit ein, nach welcher Zeit der Anrufbeantworter bei einem Anruf einschaltet und Nachrichten aufzeichnet. Jedes Rufzeichen entspricht 5 Sekunden. Sind also z.B. 4 Rufzeichen eingestellt, schaltet sich der Anrufbeantworter nach 20 Sekunden ein. Die eingestellte Rufzeichenanzahl entspricht der Anzahl von „Freizeichen“, die der Anrufer hört. Die Anzahl der Rufzeichen ist - technisch bedingt - nicht identisch mit der Anzahl der Klingeltöne, die

am Telefon signalisiert werden. Einstellbar sind 2 bis 9 Rufzeichen und Gebührensparfunktion. Im Lieferzustand sind 4 Rufzeichen eingestellt. Bei eingeschalteter Gebührensparfunktion nimmt das Gerät nach 4 Rufzeichen den Anruf an, wenn es keine neuen Nachrichten gibt und nach 2 Rufzeichen, wenn es neue Nachrichten gibt. Wenn es keine neuen Nachrichten gibt und Sie rufen Ihr Gerät an, um Ihre Nachrichten abzuhören (Siehe "14.11 Fernbedienung"), können Sie also nach dem 2. Rufzeichen auflegen. Sie müssen keine Telefongebühren bezahlen und wissen, dass Sie keine neuen Nachrichten haben.

-  Öffnen Sie das Menü.
-   Wählen Sie **AB Einstellen**.
-  Öffnen Sie das Untermenü.
-   Wählen Sie **Anzahl Rufe**.
-  Zum Bestätigen.
-   Wählen Sie **2 bis 9** oder **Gebuehrensparf (unktion)**.
-  Bestätigen.
- ESC 2 X** Zum Verlassen des Menüs.

##### 14.5.3 Einstellen des PIN-Codes für Fernbedienung











Dieser Code (im Lieferzustand 321) ist für die Fernbedienung notwendig (siehe Kapitel 14.11)

-  Öffnen Sie das Menü.
-   Wählen Sie **AB-Einstellen**.
-  Öffnen Sie das Untermenü.
-   Wählen Sie **Fernabfr. PIN**.
-  Zum Bestätigen.
-  Geben Sie den neuen PIN-Code (3 Ziffern) ein.
-  Bestätigen.
- ESC 2 X** Zum Verlassen des Menüs.

### 14.5.4 Mithörmodus

Während eine Nachricht auf den Anrufbeantworter gesprochen wird, können Sie diese über den Lautsprecher mithören ohne irgend eine Taste zu drücken.

Sie können diese Funktion ein- oder ausschalten.

	Öffnen Sie das Menü.
 	Wählen Sie <b>AB Einstellen</b> .
	Öffnen Sie das Untermenü.
 	Wählen Sie <b>Mithören</b> .
	Zum Bestätigen.
 	Wählen Sie <b>Mithören Ein</b> oder <b>Mithören Aus</b> .
	Bestätigen.
<b>ESC</b> 2 X	Zum Verlassen des Menüs.

### 14.6 Eingehende Nachrichten

Nach der eingestellten Anzahl der Rufzeichen nimmt der Anrufbeantworter den Anruf entgegen. Der Anrufer hört den gewählten Ansagetext.



Wenn Ansage1 ausgewählt ist, kann er nach dem Hinweiston eine Nachricht hinterlassen (max. 2 Minuten).

Die Aufzeichnung wird unterbrochen, wenn das Gerät 6 Sekunden Stille feststellt oder wenn Sie den Hörer abnehmen.

Wenn Sie neue Nachrichten erhalten haben, wird die Anzahl der neuen Nachrichten im Display angezeigt und die Anrufbeantworter-Kontrollanzeige blinkt.

### 14.7 Aufzeichnen eines Memos

Ein Memo aufzeichnen

3SEC 	Nachdem ein Hinweiston ertönt, lassen Sie die Taste los und beginnen Ihr Memo einzusprechen (max. 2 Minuten).
	Beenden der Aufzeichnung.





Memos werden wie eingehende Nachrichten gespeichert.

### 14.8 Abspielen aufgezeichneter Nachrichten

Im Ruhezustand:

	Das Gerät spielt die neuen Nachrichten ab.
---	--



Immer wenn eine Nachricht aufgezeichnet wird, wird auch der Wochentag und die Uhrzeit gespeichert (vorausgesetzt Datum und Uhrzeit sind eingestellt - siehe Kapitel 7.4). Beim Abspielen einer Nachricht wird vor der Aufzeichnung der Wochentag und die Uhrzeit angesagt.

	Die Wiedergabe unterbrechen.
 <1s	Zum Abspielen der Nachricht.
 2 X	Um zur vorherigen Nachricht zu springen.
	Um zur nächsten Nachricht zu springen.
	Um die Wiedergabe zu beenden.

Wenn alle Nachrichten abgespielt wurden, drücken Sie  um alle Nachrichten erneut abzuspielen.

### 14.9 Eine Nachricht löschen



Bei der Wiedergabe der Nachricht.

	<b>Löschen?</b> wird angezeigt.
	Zum Bestätigen und Löschen der Nachricht.

Wenn 30 Sekunden lang keine Taste gedrückt wird, spielt das Gerät die Nachrichten weiter ab.

### 14.10 Alle Nachrichten löschen

Bei der Wiedergabe der letzten Nachricht.

 2SEC	<b>Alles Loesch.?</b> wird angezeigt.
	Zum Bestätigen und Löschen aller Nachrichten.

Wenn 30 Sekunden lang keine Taste gedrückt wird, spielt das Gerät die Nachrichten weiter ab.

### 14.11 Fernbedienung

Der Anrufbeantworter kann mit einem Tonwahl-Telefon (MFV) oder einem Handsender fernbedient werden.

- Rufen Sie Ihr Gerät an. Sie hören den Ansagetext.
- Wählen Sie nach dem Hinweiston langsam den PIN-Code für die Fernbedienung (im Lieferzustand 321). Sie hören einen kurzen Hinweiston als Bestätigung.
- Nach dem Bestätigungston spricht Ihnen das BeeTel 45 Bedienungshinweise vor (nur bei Einstellung "Deutsch" im Menüpunkt für die Displaysprache - siehe Kap. 7.2).

Folgen Sie diesen Hinweisen oder bedienen Sie Ihren Anrufbeantworter mit den Ziffern Ihres Telefons gemäß nachfolgender Tabelle aus der Ferne.

- Sie können die Ansage der Bedienhinweise jederzeit unterbrechen, indem Sie einfach die Ziffer für die gewünschte Funktion drücken.

2	Abhören/Pause
1	Wiederholen der Nachricht
1(1)	Abspielen der vorherigen Nachricht
3	Überspringen der Nachricht
4	Abspielen des Ansagetextes
5	Zum Aufzeichnen eines neuen Ansagetextes
6	Wiedergabe oder Aufzeichnung beenden
7	Die wiedergegebene Nachricht löschen
8	Anrufbeantworter aus
9	Anrufbeantworter ein / Wechseln zwischen Ansage1 oder Hinweis
0	Alle alten Nachrichten löschen
#	Infonachricht (= Memo) aufzeichnen

**Bei der Wiedergabe stoppt das Gerät alle 168 Sekunden. Wenn dann keine Taste gedrückt wird, legt das Gerät auf.**

**Wenn Sie '2' drücken, wird die Wiedergabe der Nachricht 30 Sekunden lang unterbrochen.**

**Wenn keine Taste gedrückt wird, legt das Gerät auf.**

### 14.12 Fernaktivierung

Wenn der Anrufbeantworter AUS ist, können Sie das Gerät aus der Ferne einschalten, indem Sie Ihre eigene Nummer wählen und 12 Rufzeichen lang warten.

Das Gerät antwortet mit der Hinweisansage.

Geben Sie den PIN-Code ein und folgen Sie den Anweisungen aus Kapitel 14.11 oder den von Ihrem Gerät angesagten Bedienungshinweisen.

### 14.13 Speicher voll

Bei folgenden Situationen wird ein Hinweis vom Gerät ausgegeben:

1. Der Speicher ist beim Aufzeichnen eines Memos oder eines Ansagetexts voll.
2. Der Speicher ist voll und ein Anrufer versucht eine Nachricht zu hinterlassen.

In diesen Fällen spricht der Anrufbeantworter einen Hinweis, in dem mitgeteilt wird, dass der Speicher voll ist.

Wenn die Ansage1 eingestellt ist, schaltet das Gerät automatisch auf die Hinweisansage um (siehe Kapitel 14.2).

## 15 Wandmontage

Drehen Sie die Hörerverriegelung (25) um 180 Grad.

Messen und markieren Sie die Löcher für die Wandmontage (28). Verwenden Sie geeignete Schrauben, deren Köpfe in die Halterungen am Boden des Telefons passen.

Das Telefon- und Netzteilkabel kann je nach Position des Telefon- und Stromanschlusses nach unten oder oben verlaufend in den Kabelführungen (30) auf der Rückseite des Telefons verlegt werden.

Hängen Sie das Telefon auf die etwas vorstehenden Schraubenköpfe.

## 16 Menüstruktur

Ebene1	Ebene 2	Ebene 3
Toene	Rufton	Rufmelodie-(1-5)
	Ruftonlautst.	Lautstaerke-(1-5)
		Lautst. aus
	Tastenton	Tastenton ein
		Tastenton aus
AB Einstellen	Ansagebetrieb	Ansage A1
		Ansage A2
	Anzahl Rufe	Anzahl Rufe -(2-9)
		Gebuerensparf
	Fernabfr. PIN	PIN-321
	Mithören	Mithören ein
		Mithören aus
Nebenstelle	AKZ	AKZ-xyz
	Flashzeit	Flash-300ms
		Flash-600ms
		Flash-100ms
	Wahlverfahren	Tonwahl
		Impulswahl
Einstellung	Kontrast	Kontrast -(1-5)
	Sprache	Deutsch
		English
	Datum/Uhrzeit	01/01-06 1200
	Zuruecksetzen	Sicher ?

## 17 Einstellungen des Auslieferungszustandes (Werkseinstellungen)

Einstellung für	Wert der Werkseinstellung
Rufton	Rufmelodie-1
Ruftonlautst.	Lautstaerke-4
Tastenton	Tastenton ein
AB-Ansagebetrieb	Ansage A1
Anzahl Rufe	Anzahl Rufe-4
AB-Fernabfr. PIN	PIN-321
Mithören	Mithören ein
AKZ	AKZ-
Flashzeit	Flash-300ms
Wahlverfahren	Tonwahl
Kontrast	Kontrast-3
Sprache	Deutsch
Datum/Uhrzeit	01/01-06 1200

## 18 Problemlösung

Anzeichen	Mögliche Ursache	Lösung
Im Ruhezustand keine Anzeige im Display und keine Displaybeleuchtung; nicht alle Funktionen nutzbar.	Keine Spannungsversorgung aus dem Netzteil.	Überprüfen Sie, ob das Netzteil korrekt in einer stromversorgten Steckdose steckt und ob der Stecker an der Unterseite des Telefons korrekt sitzt.
	Falsches Netzteil.	Vergleichen Sie die Angaben auf dem Netzteil mit dem Aufdruck auf der Unterseite des Telefons.
Kein Wählton.	Telefonkabel nicht oder falsch angeschlossen.	Überprüfen Sie die Verbindung des Telefonkabels; verwenden Sie das beigelegte Originalkabel.
Freizeichen ist zu hören, wählt aber nicht.	Wählmodus ist falsch.	Stellen Sie den Wählmodus ein: MFV (Ton) /IMW (Impuls).
Gespräch vermitteln bei Betrieb an einer Telefonanlage ist nicht möglich.	Flashzeit-Dauer ist falsch.	Stellen Sie die Flashzeit ein: 100/300 oder 600ms.
Telefon reagiert nicht auf Tastendrucke oder Display zeigt nicht korrekt an.	Bedienfehler; Gerätesoftware in undefiniertem Zustand.	Entfernen Sie gleichzeitig beide Kabel an der Unterseite für ca. 1 Minute vom Telefon.
Datum/Uhrzeit blinkt im Display.	Datum/Uhrzeit nicht eingestellt.	Stellen Sie im Menü das Datum/die Uhrzeit korrekt ein.
Der Anrufbeantworter zeichnet keine Nachrichten auf.	Der Speicher ist voll.	Löschen Sie (alte) Nachrichten.
Freisprechen funktioniert nicht.	Hörer nicht aufgelegt.	Legen Sie den Hörer auf das Telefon, sobald Sie die Freisprechtaste gedrückt haben.

## 19 Technische Daten

Telefonanschluss: Analoges Festnetz; Analoge Nebenstellen einer TK-Anlage

Wahloptionen: MFV (Ton) / IMPULS

Flashzeit: 100/300/600ms

Steckernetzteil: Eingangsleistung: 230VAC 50Hz / Ausgangsleistung 9VDC 350 mA

Länge des Telefonanschlusskabels: ca. 2,5 m

Abmessungen: Breite/Höhe/Tiefe = 165 x 170 x 65 mm

## 20 Gewährleistung

Während einer Dauer von 24 Monaten ab dem Kaufdatum entstehen Ihnen für die Behebung von Gewährleistungsfällen keine Kosten. Die Gewährleistung für Batterien ist auf 6 Monate begrenzt. Verschleißartikel oder Mängel, die den Wert oder die Gebrauchstauglichkeit des Gerätes nur unerheblich beeinflussen, sind von der Gewährleistung ausgeschlossen.

Der Gewährleistungsanspruch muss durch den Originalkaufbeleg, auf dem das Kaufdatum ersichtlich ist, nachgewiesen werden.

Innerhalb der Gewährleistungszeit wird nach eigenem Ermessen Gewährleistung durch Reparatur oder Gerätetausch geleistet.

Die Gewährleistungszeit verlängert sich nicht automatisch, es bleibt die ursprüngliche Gewährleistungszeit des Erstgerätes bestehen, diese endet nach 24 Monaten. Von der Gewährleistung ausgenommen sind Schäden oder Mängel, die durch unsachgemäße Handhabung oder Betrieb verursacht wurden, sowohl als auch Defekte welche durch die Verwendung von Nicht - Originalteilen entstehen.

Gewährleistung wird nicht gewährt, wenn Schäden durch äußere Einflüsse wie Blitz, Überspannung, Feuchtigkeit, Feuer o.ä. entstanden sind.

## 21 Konformitätserklärung und Hersteller

IVS GmbH

Im Frauental 14

92224 Amberg

## Stichwortverzeichnis

### A

Abspielen aufgezeichneter Nachrichten, 10  
alphanumerischen Tastatur, 6  
Amtskennziffer (AKZ), 4  
Anruf tätigen, 5  
Anrufbeantworter ein-/ausschalten, 8  
Anrufbeantworter-Einstellung im Menü, 9  
Anrufliste, 5  
Anrufliste in das Telefonbuch kopieren, 7  
Ansage auswählen, 8  
Ansagetext, 8  
Anzahl der Rufzeichen, 9  
Auslieferungszustand, 4, 12

### C

CLIP, 1, 3

### D

Datum und Uhrzeit, 3  
Datum und Uhrzeit einstellen, 3  
Direktwahlspeicher, 7  
Displaykontrast, 3

### E

Eingehende Nachrichten, 10  
Einstellen des PIN-Codes, 9  
Entsorgung, 2

### F

Fernaktivierung, 11  
Fernbedienung, 10  
Flash-Zeit, 5

### G

Gewährleistung, 14

### I

Installation, 3

### K

Konformitätserklärung, 14

### M

Memo, 10  
Menübaum, 12  
Mithörmodus, 10

### N

Nachricht löschen, 10  
Nebenstelle, 4  
Nummer aus dem Telefonbuch auswählen, 7

### P

PIN-Code, 9  
Problemlösung, 13

### R

Reinigung, 2

Reset, 4

Rufnummernanzeige, 1, 5

Rufnummernanzei, 1

Rufzeichen, 9

## **S**

Sicherheitshinweise, 1

Speicher, 11

Speicher voll, 11

Sprachbox, 6

Sprache der Hinweisansagen, 8

Sprache für Display, 3

Standardansage, 9

Stromausfall, 1

Stummschaltung, 5

## **T**

Tasten, 2

Telefonanlage, 4

Telefonbuch, 6

Telefonbuch ändern, 7

Telefonbuch löschen, 7

Telefonbuch speichern, 6

Telefoneinstellungen, 3

Telefonnummer aus der Anrufliste wählen, 6

## **V**

Verwendungszweck, 1

## **W**

Wählmodus (Ton/Impuls), 4

Wahlwiederholung, 5

Wandmontage, 11

Werkseinstellungen, 12

## **Z**

Zeitmarkierungen, 3







IVS GmbH • Im Frauental 14 • 92224 Amberg • [www.detewe.de](http://www.detewe.de)

Mat.-Nr. MD200010

Stand 08/06

Technische Änderungen vorbehalten