



Your connection to the world

BeeTel 42

Bedienungsanleitung



Vor dem ersten Gebrauch

Vielen Dank, dass Sie sich für den Kauf dieses Gerätes entschieden haben.

Wichtig

Ihr BeeTel unterstützt die „Rufnummernanzeige des Anrufers CLIP“. Bei einem Anruf und übertragener Rufnummer erscheint diese im Display des Gerätes. Beachten Sie jedoch, dass dieser Dienst von Ihrem Netzbetreiber auch angeboten wird. In der Regel müssen Sie dieses Komfortmerkmal gegen einen Aufpreis beim Netzbetreiber separat beauftragen.

Die Übereinstimmung des Gerätes mit den grundlegenden Anforderungen der R&TTE-Directive ist durch das CE-Kennzeichen bestätigt.

Geeignet für den Betrieb am analogen Telefonanschluss.

Technische Änderungen vorbehalten.

1

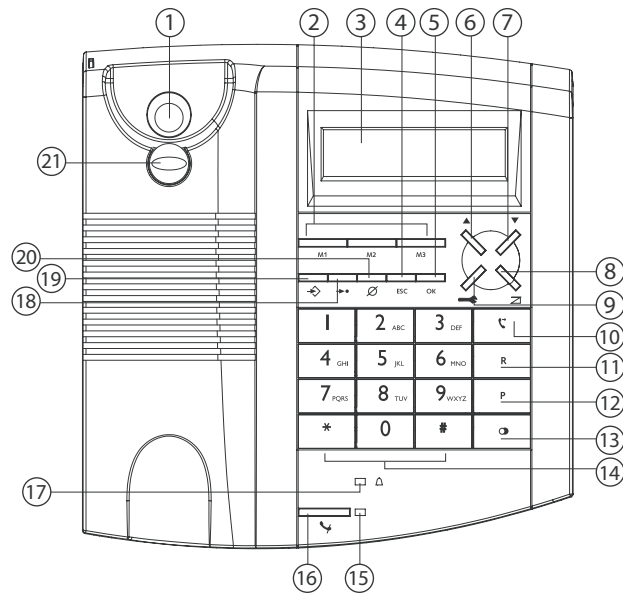

2

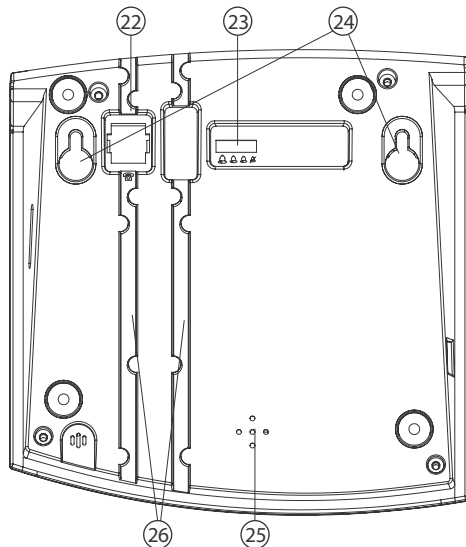

Inhaltsverzeichnis

SEITE

1	Vor der ersten Verwendung	1
1.1	Verwendungszweck	1
1.2	Rufnummernanzeige (CLIP)	1
2	Sicherheitshinweise	1
3	Reinigung	1
4	Entsorgung des Geräts (Umweltschutz)	1
5	Tasten	2
6	Installation	2
7	Telefoneinstellungen	2
7.1	Einstellen von Datum und Uhrzeit	2
7.2	Flashzeit	2
7.3	Wahlverfahren (Ton / Impuls).	2
7.4	Klingellautstärke	3
8	Rufnummer wählen	3
8.1	Einen Anruf tätigen	3
8.2	Ausschalten des Mikrofons (Stummschalten)	3
8.3	Wahlwiederholungsliste	3
9	Rufnummernanzeige (CLIP)	3
9.1	Allgemeine Informationen	3
9.2	Anrufliste	3
9.3	Sprachbox des Netzbetreibers	3
10	Direkt- und Kurzwahlspeicher	4
10.1	Eine Nummer als Direktwahl-nummer oder Kurzwahlnummer speichern	4
10.2	Eine Direktwahlnummer anrufen	4
10.3	Eine Kurzwahlnummer anrufen	4
10.4	Eine Direktwahlnummer löschen	4
10.5	Eine Kurzwahlnummer löschen	4
10.6	Eine Rufnummer aus der Anrufliste als Direktwahl- oder Kurzwahlnummer speichern	4
11	Wandmontage	5
12	Einstellungen des Auslieferungszustandes (Werkseinstellungen)	5
13	Problemlösungen	5
14	Technische Daten	6
15	Gewährleistung	6
16	Konformitätserklärung und Hersteller	6

1 Vor der ersten Verwendung

Wir danken Ihnen für den Kauf dieses neuen Tisch-/Wand-Komforttelefons mit Rufnummernanzeige.

1.1 Verwendungszweck

Dieses Produkt ist für den Anschluss an einem analogen Telefonanschluss oder an einer analogen Nebenstelle einer Telefonanlage vorgesehen.

1.2 Rufnummernanzeige (CLIP)

Dieser Dienst steht Ihnen nur zur Verfügung, wenn das Merkmal beim Netzbetreiber beauftragt und unterstützt wird. Wenden Sie sich an Ihren Telefonanbieter für weitere Informationen.

Wenn Sie einen Anruf empfangen, erscheint die Rufnummer des Anrufenden im Display des Telefons.

2 Sicherheitshinweise

Die folgenden Sicherheitshinweise müssen immer eingehalten werden, wenn Sie elektrische Geräte verwenden. Lesen Sie die folgenden Angaben bezüglich Sicherheit und korrekter Verwendung sorgfältig. Machen Sie sich mit allen Funktionen des Gerätes vertraut.

- Das Telefon nicht in feuchten Räumen aufstellen. Das Telefon nicht mit Wasser in Berührung bringen.
- Verwenden Sie das Telefon nicht in explosionsgefährdeten Umgebungen.
- Das Gerät nicht in Betrieb nehmen, wenn das Gerät beschädigt ist.
- Falls das Gerät heruntergefallen ist, zuerst von einem Fachmann prüfen lassen, bevor Sie es wieder in Betrieb nehmen.
- Im Inneren des Gerätes gibt es gefährliche Spannungen. Niemals das Gehäuse öffnen oder Gegenstände durch die Belüftungen einführen.
- Verhindern Sie, dass Flüssigkeit in das Gerät gelangt. Notfalls sofort vom Telefonnetz trennen.
- Prüfen Sie die Anschlussleitung regelmäßig auf eventuelle Schäden.

- Achten Sie darauf, dass die Anschlussleitung nicht zur Stolperfalle wird.
- Die im Inneren des Gerätes aufgestaute Hitze kann zum Defekt bzw. zum Brand des Gerätes führen. Setzen Sie dieses Gerät daher keiner extremen Temperatur aus:
 - direkte Sonneneinstrahlung
 - und Heizungswärme vermeiden

Stromausfall:

Sie können mit Ihrem BeeTel 42 auch bei Stromausfall uneingeschränkt telefonieren, da es seinen Betriebsstrom aus dem Telefonnetz bezieht.

3 Reinigung

Reinigen Sie das Telefon mit einem leicht feuchten Tuch oder mit einem antistatischen Tuch. Verwenden Sie keine Reinigungsmittel oder Scheuermittel.

4 Entsorgung des Gerätes (Umweltschutz)



Am Ende der Lebensdauer des Produkts darf dieses Produkt nicht mit dem normalen Hausmüll entsorgt werden. Geben Sie es bei einer Sammelstelle für die Aufbereitung von elektrischen und elektronischen Geräten ab. Das Symbol am Produkt, in der Gebrauchsanweisung und/oder Verpackung weist Sie darauf hin.

Mit der Wiederverwertung einiger Teile oder Rohmaterialien aus gebrauchten Produkten liefern Sie einen wichtigen Beitrag zum Umweltschutz. Wenden Sie sich bitte an Ihre Stadt-/Gemeindeverwaltung, wenn Sie weitere Informationen über die Sammelpunkte in Ihrer Umgebung benötigen.

5 Tasten

(Siehe Gerätedarstellung vorne auf der ausklappbaren Umschlagseite)

1. Abheben-/Auflegen-Schalter
2. Direktwahltasten (M1-M3)
3. Display
4. Abbruch-Taste 'ESC'
5. Bestätigungstaste 'OK'
6. Nach-oben-Taste '▲'
7. Nach-unten-Taste '▼'
8. Anruflisten-Taste 
9. Menütaste 
10. Ruftaste '☎'
11. Flash-Taste 'R'
12. Pausentaste 'P'
13. Wahlwiederholung '☎'
14. Numerisches Tastenfeld
15. Kontrollanzeige Stummschaltung
16. Stummschalttaste '🔇'
17. optische Anrufsignalisierung
18. Kurzwahltaste 
19. Programmierertaste 
20. Löschtaste '⊗'
21. Hörerverriegelung für Wandmontage
22. Telefonkabelanschluss
23. Klingellautstärke-Schalter
24. Wandmontagebefestigungen
25. Klingellautsprecher
26. Kabelführung

6 Installation

Verbinden Sie ein Ende des Telefonkabels mit der Telefonanschlussdose und das andere Ende mit der Anschlussbuchse (22) auf der Unterseite des Telefons.

Dieses Telefon wird über das Telefonnetz mit Strom versorgt. Es sind keine Batterien und kein Netzadapter notwendig.

7 Telefoneinstellungen





7.1 Einstellen von Datum und Uhrzeit

 Zur korrekten Wiedergabe der Datums- und Zeitmarkierungen in der Anrufliste müssen Datum und Uhrzeit eingestellt sein.

Datum und Uhrzeit eines Anrufes werden aus der Uhr Ihres Telefons übernommen, wenn am analogen Amtsanschluss (oder an der Nebenstelle einer Telefonanlage) diese Information nicht übermittelt wird. Aus diesem Grunde führt eine nicht korrekte eingestellte Uhrzeit/Datum zu falschen Anrufzeiten/Datum-Einträgen in der Anrufliste.

Wird beim Betrieb an Telefonanlagen das Datum und die Uhrzeit zusätzlich zur Rufnummer in einer erweiterten CLIP-Information übertragen, wird dieses Datum und die Uhrzeit in der Anrufliste eingetragen und auch automatisch das Datum/die Uhr des Telefons danach eingestellt.





Das Jahr muss immer manuell eingestellt werden.

- | | |
|---|---|
|  | Rufen Sie das Menü auf. |
|   | Wählen Sie <i>DATE TIME</i> Date Time. |
| OK | 01 0106 12 00 |
|  | Geben Sie Tag, Monat, Jahr und Uhrzeit (vierstellig) mit den Zifferntasten ein. |
| OK | Zum Bestätigen. |
| ESC | Um das Menü zu verlassen. |





7.2 Flashzeit

Drücken Sie , um verschiedene Dienste wie 'Anklopfen' (wenn dieser Dienst an Ihrem Telefonanschluss aktiviert ist) zu nutzen oder um Anrufe weiterzuleiten, wenn Sie das Telefon an einer Telefonanlage verwenden.

Die Flashzeit kann eingestellt werden (100/300/600ms).

- | | |
|---|---|
|  | Rufen Sie das Menü auf. |
|   | Wählen Sie <i>FLASH TIME</i> Flash time. |
| OK | Zum Bestätigen. |
|   | Wählen Sie 100, 300 oder 600 ms. |
| OK | Zum Bestätigen. |
| ESC | Um das Menü zu verlassen. |

7.3 Wahlverfahren (Ton / Impuls).

- | | |
|---|---|
|  | Rufen Sie das Menü auf. |
|   | Wählen Sie <i>DIAL MODE</i> Dial mode. |
| OK | Zum Bestätigen. |
|   | Wählen Sie <i>TONE</i> Tone (Tonwahl) oder <i>PULSE</i> Pulse (Impulswahl). |
| OK | Zum Bestätigen. |
| ESC | Um das Menü zu verlassen. |

7.4 Klingellautstärke

Die Klingellautstärke kann mithilfe des Klingellautstärke-Schalters (23) an der Unterseite des Telefons in 3 Stufen eingestellt oder ganz ausgeschaltet werden.

8 Rufnummer wählen

8.1 Einen Anruf tätigen



Geben Sie die Rufnummer ein.



Haben Sie eine falsche Ziffer eingegeben, können Sie diese mit der Löschtaste löschen.



Nehmen Sie den Hörer ab. Die Rufnummer wird gewählt.

Die Anrufdauer wird in der zweiten Zeile des Displays angezeigt [mm:ss].

8.2 Ausschalten des Mikrofons (Stummschalten)

Während des Gesprächs



Sie können nun sprechen, ohne dass Sie Ihr Gesprächspartner hört.



Sie können Ihr Gespräch fortsetzen.

8.3 Wahlwiederholungsliste



Nehmen Sie den Hörer ab .



Die zuletzt gewählte Rufnummer wird gewählt.

9 Rufnummernanzeige (CLIP)

9.1 Allgemeine Informationen

Wenn Sie einen Anruf erhalten erscheint nach dem ersten Rufzeichen die Rufnummer des Anrufenden im Display (vorausgesetzt dieser Dienst ist seitens Ihres Telefonanbieters oder Ihrer Telefonanlage aktiviert - siehe hierzu auch Kap. 1.2).

9.2 Anrufliste

Das BeeTel 42 kann bis zu 90 Telefonnummern speichern. Im Ruhezustand wird im Display die Gesamtzahl und die Zahl der neu eingegangenen Anrufe angezeigt **CLIP= 00-00**.

9.2.1 Die Anrufliste durchblättern



Drücken Sie die Anruflisten-Taste.



Um die Anrufliste zu durchblättern.

9.2.2 Eine Rufnummer aus der Anrufliste wählen



Nehmen Sie den Hörer ab.



Drücken Sie die Anruflisten-Taste.



Blättern Sie in der Anrufliste, bis Sie die gewünschte Rufnummer gefunden haben.



Die Rufnummer wird gewählt.

9.2.3 Eine Rufnummer aus der Anrufliste löschen

a) Eine Rufnummer löschen



Drücken Sie die Anruflisten-Taste.



Blättern Sie in der Anrufliste, bis Sie die gewünschte Rufnummer gefunden haben.

Drücken Sie kurz die Löschtaste, um die angezeigte Rufnummer zu löschen. **DEL CALL** **Del Call** erscheint im Display.



Zum Bestätigen.

b) Löschen der gesamten Anrufliste



Drücken Sie die Anruflisten-Taste.

Halten Sie die Löschtaste 3

Sekunden lang gedrückt, um die gesamte Anrufliste zu löschen.

3Sek



DEL ALL **Del All** erscheint im Display.



Zum Bestätigen.

9.3 Sprachbox des Netzbetreibers

Stellt Ihr Netzbetreiber eine persönliche Sprachbox zur Verfügung (z.Bsp. T-NetBox) erscheint - wenn Nachrichten vorliegen - im Display das  Symbol. Wenn Sie die Nachrichten in der Mailbox abgehört haben, wird das Symbol ausgeschaltet. **Fragen Sie bei Bedarf bei Ihrem Netzbetreiber nach, ob diese Funktion für Ihren Anschluss verfügbar ist und ob der Dienst mit zusätzlichen Kosten verbunden ist.**

10 Direkt- und Kurzwahlspeicher

Sie können 3 Direktwahlnummern und 10 Kurzwahlnummern speichern (max. 16 Ziffern).

10.1 Eine Nummer als Direktwahlnummer oder Kurzwahlnummer speichern



Drücken Sie die Programmier­taste.



Geben Sie die Rufnummer ein.



Haben Sie eine falsche Ziffer eingegeben, können Sie diese mit der Löschtaste löschen.



Zum Bestätigen.



Drücken Sie die gewünschte Direktwahl­­taste (M1-M3) oder wählen Sie eine Zahl von 0 bis 9 als Kurzwahl­­taste.

10.2 Eine Direktwahlnummer anrufen



Drücken Sie die gewünschte Direktwahl­­taste (M1-M3).



Die Rufnummer wird gewählt.

10.3 Eine Kurzwahlnummer anrufen



Drücken Sie die Kurzwahl­­taste.



Wählen Sie die gewünschte Rufnummer.



Die Rufnummer wird gewählt.

10.4 Eine Direktwahlnummer löschen



Drücken Sie die gewünschte Direktwahl­­taste (M1-M3).



Drücken Sie kurz die Löschtaste, um die angezeigte Rufnummer zu löschen.

OK

Zum Bestätigen.

10.5 Eine Kurzwahlnummer löschen



Drücken Sie die Kurzwahl­­taste.



Wählen Sie die gewünschte Kurzwahl­­nummer.



Drücken Sie kurz die Löschtaste, um die angezeigte Nummer zu löschen.

OK

Zum Bestätigen.

10.6 Eine Rufnummer aus der Anrufliste als Direktwahl- oder Kurzwahlnummer speichern



Drücken Sie die Anruflisten-Taste.



Blättern Sie in der Anrufliste, bis Sie die gewünschte Rufnummer gefunden haben.



Zum Bestätigen.



Drücken Sie kurz die Löschtaste, um eine falsch eingegebene Ziffer zu löschen und/oder ändern Sie die Rufnummer wenn nötig.



Zum Bestätigen.



Drücken Sie die gewünschte Direktwahl­­taste (M1-M3) oder wählen Sie eine Zahl von 0 bis 9 als Kurzwahl­­taste.

OK

Zum Bestätigen.

11 Wandmontage

Drehen Sie die Hörerverriegelung (21) um 180 Grad.

Messen und markieren Sie die Löcher für die Wandmontage (24). Verwenden Sie geeignete Schrauben, deren Köpfe in die Halterungen am Boden des Telefons passen.

Das Telefonkabel kann je nach Position des Telefonanschlusses nach unten oder oben verlaufend in der Kabelführung (26) auf der Rückseite des Telefons verlegt werden.

Hängen Sie das Telefon auf die etwas vordringenden Schraubenköpfe.

12 Einstellungen des Auslieferungszustandes (Werkseinstellungen)

Wahlverfahren	Tonwahl
Flashzeit	300ms
Wahlwiederholung	leer
Direktwahlspeicher	leer
Kurzwahlspeicher	leer
Anrufliste	leer
Datum/Uhrzeit	01 0106 12 00

13 Problemlösungen

Anzeichen	Mögliche Ursache	Lösung
Im Ruhezustand keine Anzeige im Display.	Kein Fehler	Technisch bedingt, ist bei aufgelegtem Hörer keine Displayanzeige vorhanden
Kein Wählen.	Telefonkabel nicht oder falsch angeschlossen.	Überprüfen Sie die Verbindung des Telefonkabels; verwenden Sie das beigelegte Originalkabel.
Freizeichen ist zu hören, wählt aber nicht.	Wählmodus ist falsch.	Stellen Sie das Wahlverfahren ein: MFV (Ton) /IMW (Impuls).
Gespräch vermitteln beim Betrieb an einer Telefonanlage ist nicht möglich.	Flashzeit-Dauer ist falsch.	Stellen Sie die Flashzeit ein: 100/300 oder 600ms.
Telefon reagiert nicht auf Tastendrücke oder Display zeigt nicht korrekt an.	Bedienfehler; Gerätesoftware in undefiniertem Zustand.	Entfernen Sie das Telefonkabel an der Unterseite für ca. 1 Minute vom Telefon.
Datum/Uhrzeit blinkt im Display.	Datum/Uhrzeit nicht eingestellt.	Stellen Sie im Menü das Datum/die Uhrzeit korrekt ein.

14 Technische Daten

Telefonanschluss: Analoges Festnetz; Analoge Nebenstellen einer TK-Anlage

Wahloptionen: MFV (Ton) / IMPULS

Flashzeit: 100/300/600ms

Länge des Telefonanschlusskabels: ca. 2,5 m

Abmessungen: Breite/Höhe/Tiefe = 165 x 170 x 65 mm

15 Gewährleistung

Während einer Dauer von 24 Monaten ab dem Kaufdatum entstehen Ihnen für die Behebung von Gewährleistungsfällen keine Kosten. Verschleißartikel oder Mängel, die den Wert oder die Gebrauchstauglichkeit des Gerätes nur unerheblich beeinflussen, sind von der Gewährleistung ausgeschlossen.

Der Gewährleistungsanspruch muss durch den Originalkaufbeleg, auf dem das Kaufdatum ersichtlich ist, nachgewiesen werden.

Innerhalb der Gewährleistungszeit wird nach eigenem Ermessen Gewährleistung durch Reparatur oder Gerätetausch geleistet.

Die Gewährleistungszeit verlängert sich nicht automatisch, es bleibt die ursprüngliche Gewährleistungszeit des Erstgerätes bestehen, diese endet nach 24 Monaten. Von der Gewährleistung ausgenommen sind Schäden oder Mängel, die durch unsachgemäße Handhabung oder Betrieb verursacht wurden, sowohl als auch Defekte welche durch die Verwendung von Nicht - Originalteilen entstehen.

Gewährleistung wird nicht gewährt, wenn Schäden durch äußere Einflüsse wie Blitz, Überspannung, Feuchtigkeit, Feuer o.ä. entstanden sind.

16 Konformitätserklärung und Hersteller

IVS GmbH

Im Frauental 14

92224 Amberg

Stichwortverzeichnis**A**

Anrufliste, 3

Ausschalten des Mikrofons, 3

C

CLIP, 1, 2, 3

D

Datum und Uhrzeit, 2

Direktwahl, 4

Direktwahlnummer, 4

Direktwahlnummern, 4

E

Einstellen von Datum und Uhrzeit, 2

Entsorgung, 1

F

Flashzeit, 2, 5

G

Gewährleistung, 6

I

Installation, 2

K

Klingellautstärke, 3

Konformitätserklärung, 6

Kurzwahlnummer, 4

Kurzwahlspeicher, 4

N

Nummer wählen, 3

P

Problemlösungen, 5

R

Reinigung, 1

Rufnummernanzeige, 1, 3

S

Sicherheitshinweise, 1

Stromausfall, 1

Stummschalten, 3

T

Tasten, 2

Technische Daten, 6

U

Umweltschutz, 1

V

Verwendungszweck, 1

W

Wahlverfahren, 2

Wahlwiederholungsliste, 3

Wandmontage, 5

Werkseinstellungen, 5

Z

Zeitmarkierungen, 2

IVS GmbH • Im Frauental 14 • 92224 Amberg • www.detewe.de

Mat.-Nr. MD200008

Stand 05/06

Technische Änderungen vorbehalten