



Your connection to the world

BeeTel 46

Bedienungsanleitung



Vor dem ersten Gebrauch

Vielen Dank, dass Sie sich für den Kauf dieses Gerätes entschieden haben.

Wichtig

Ihr BeeTel unterstützt die „Rufnummernanzeige des Anrufers CLIP“. Bei einem Anruf und übertragener Rufnummer erscheint diese im Display des Gerätes. Beachten Sie jedoch, dass dieser Dienst von Ihrem Netzbetreiber auch angeboten wird. In der Regel müssen Sie dieses Komfortmerkmal gegen einen Aufpreis beim Netzbetreiber separat beauftragen..

Die Übereinstimmung des Gerätes mit den grundlegenden Anforderungen der R&TTE-Directive ist durch das CE-Kennzeichen bestätigt.

Geeignet für den Betrieb am analogen Telefonanschluss.

Technische Änderungen vorbehalten.

1

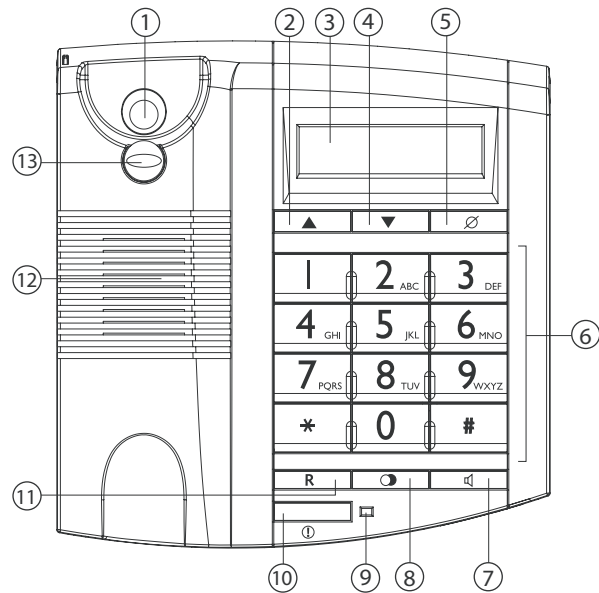

2

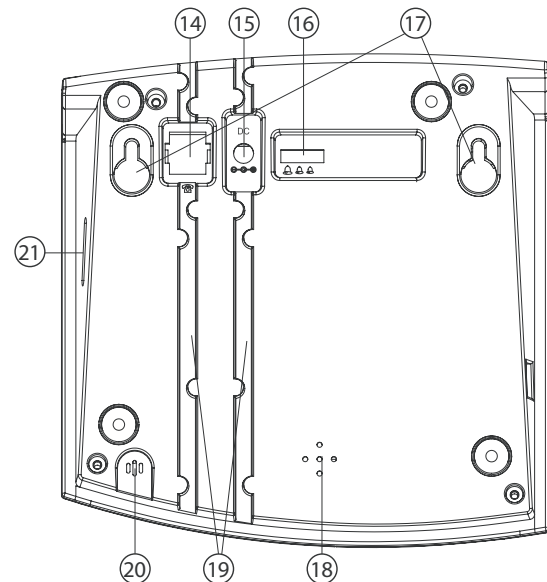

Inhaltsverzeichnis

1	Vor der ersten Verwendung	1
1.1	Verwendungszweck	1
1.2	Rufnummeranzeige (CLIP)	1
2	Sicherheitshinweise	1
3	Reinigung	1
4	Entsorgung des Geräts (Umweltschutz)	2
5	Tasten	2
6	Installation	2
7	Telefoneinstellungen	2
7.1	Einstellen von Datum und Uhrzeit	2
7.2	Flashzeit	2
7.3	Wahlverfahren (Ton / Impuls)	3
7.4	Klingellautstärke	3
7.5	Tastenton	3
8	Rufnummer wählen	3
8.1	Anrufen	3
8.2	Ausschalten des Mikrofons (Stummschalten)	3
8.3	Wahlwiederholungsliste	3
9	Rufnummernanzeige (CLIP)	3
9.1	Allgemeine Informationen	3
9.2	Anrufliste	3
9.3	Sprachmailbox	4
10	Direktwahltaste (Notrufnummer)	4
10.1	Die Notrufnummer anrufen	4
11	Wandmontage	4
12	Technische Daten	4
13	Gewährleistung	4
14	Konformitätserklärung und Hersteller	5

1 Vor der ersten Verwendung

Wir danken Ihnen für den Kauf dieses neuen Tisch-/Wand-Komforttelefons mit großen Tasten/ großer Displayanzeige und einer Notruftasten-Funktion.

1.1 Verwendungszweck

Dieses Produkt ist für den Anschluss an einem analogen Telefonanschluss oder an einer analogen Nebenstelle einer Telefonanlage vorgesehen.

1.2 Rufnummeranzeige (CLIP)

Dieser Dienst steht Ihnen nur zur Verfügung, wenn das Merkmal beim Netzbetreiber beauftragt und unterstützt wird. Wenden Sie sich an Ihren Telefonanbieter für weitere Informationen.

Wenn Sie einen Anruf empfangen, erscheint die Rufnummer des Anrufenden im Display des Telefons.

2 Sicherheitshinweise

Die folgenden Sicherheitshinweise müssen immer eingehalten werden, wenn Sie elektrische Geräte verwenden. Lesen Sie die folgenden Angaben bezüglich Sicherheit und korrekter Verwendung sorgfältig. Machen Sie sich mit allen Funktionen des Gerätes vertraut.

- Das Telefon nicht in feuchten Räumen aufstellen. Das Telefon nicht mit Wasser in Berührung bringen.
- Verwenden Sie das Telefon nicht in explosionsgefährdeten Umgebungen.
- Das Gerät nicht in Betrieb nehmen, wenn der Netzstecker, das Netzkabel oder das Gerät beschädigt sind.
- Falls das Gerät heruntergefallen ist, zuerst von einem Fachmann prüfen lassen, bevor Sie es wieder in Betrieb nehmen.
- Im Inneren des Gerätes gibt es gefährliche Spannungen. Niemals das Gehäuse öffnen oder Gegenstände durch die Belüftungen einführen.

- Verhindern Sie, dass Flüssigkeit in das Gerät gelangt. Notfalls sofort den Netzstecker ziehen.
- Ziehen Sie ebenfalls den Stecker aus der Steckdose, wenn während des Betriebs Störungen auftreten und bevor Sie das Gerät reinigen.
- Um das Gerät vollständig von der Stromversorgung zu trennen, muss der Netzstecker aus der Steckdose gezogen werden. Dabei immer am Stecker und niemals am Kabel anfassen.
- Prüfen Sie die Anschlussleitung regelmäßig auf eventuelle Schäden.
- Achten Sie darauf, dass die Anschlussleitung nicht zur Stolperfalle wird.
- Die im Inneren des Gerätes aufgestaute Hitze kann zum Defekt bzw. zum Brand des Gerätes führen. Setzen Sie dieses Gerät daher keiner extremen Temperatur aus:
 - direkte Sonneneinstrahlung
 - und Heizungswärme vermeiden
- Verwenden Sie nur das mitgelieferte Steckernetzgerät. Keine fremden Adapter verwenden.

Stromausfall:

Bei Stromausfall und Betrieb des BeeTel direkt am analogen Amtsanschluss, ist das Telefon für ankommende und abgehende Verbindungen weiterhin betriebsbereit.

In diesem Falle werden bei **abgehobenen** Hörer folgende Funktionen weiterhin unterstützt:

- direkte Wahl einer Rufnummer über die Tastatur
- Wahl einer Rufnummer aus dem Wahlwiederholungsspeicher
- Wahl der Notruf-Nummer

Hinweis: Das Display ist bei Stromausfall nicht beleuchtet.

3 Reinigung

Reinigen Sie das Telefon mit einem leicht feuchten Lappen oder mit einem antistatischen Tuch. Verwenden Sie keine Reinigungs- oder Scheuermittel.

4 Entsorgung des Geräts (Umweltschutz)



Am Ende der Lebensdauer des Produkts darf das Gerät nicht im normalen Hausmüll entsorgt werden. Geben Sie es bei einer Sammelstelle für die Aufbereitung von elektrischen und elektronischen

Geräten ab. Das Symbol am Produkt, in der Gebrauchsanweisung und/oder Verpackung weist Sie darauf hin.

Mit der Wiederverwertung einiger Teile oder Rohmaterialien aus gebrauchten Produkten liefern Sie einen wichtigen Beitrag zum Umweltschutz. Wenden Sie sich bitte an Ihre Stadt-/Gemeindeverwaltung, wenn Sie weitere Informationen über die Sammelpunkte in Ihrer Umgebung benötigen.

5 Tasten

(Siehe Gerätedarstellung vorne auf der ausklappbaren Umschlagseite)

1. Abheben-/Auflegen-Schalter
2. Nach-oben-Taste '▲'
3. Display
4. Nach-unten-Taste '▼'
5. Abbrechen/Löschtaste '⊗'
6. Alphanumerische Tastatur
7. Freisprechtaste '☎'
8. Wahlwiederholung '🔄'
9. Kontrollanzeige für Freisprechbetrieb
10. Notruftaste/Direktwahl taste '1'
11. Flash-Taste 'R'
12. Freisprech-Lautsprecher
13. Hörerverriegelung für Wandmontage
14. Telefonkabelanschluss
15. Netzteilanschluss (6V)
16. Klingellautstärke-Schalter
17. Wandmontagebefestigung
18. Klingellautsprecher
19. Kabelführungen
20. Freisprech-Mikrofon
21. Freisprechlautstärke-Regler

6 Installation

Um den vollen Funktionsumfang Ihres BeeTel zu nutzen, muss es am Stromnetz angeschlossen sein.

- Verbinden Sie ein Ende des mitgelieferten Netzteils mit der Stromsteckdose und das andere mit dem Anschluss an der Rückseite des Telefons (15).

- Verbinden Sie ein Ende des Telefonkabels mit der Telefonanschlusdose und das andere Ende mit der Buchse an der Rückseite des Telefons (14).

7 Telefoneinstellungen

7.1 Einstellen von Datum und Uhrzeit



Zur korrekten Wiedergabe der Datums- und Zeitmarkierungen für die Anrufliste müssen Datum und Uhrzeit eingestellt sein.

Datum und Uhrzeit eines Anrufes werden aus der Uhr Ihres Telefons übernommen, wenn am analogen Amts-Anschluss (oder an der Nebenstelle einer Telefonanlage) diese Information nicht übermittelt wird. Aus diesem Grunde führt eine nicht korrekte eingestellte Uhrzeit/Datum zu falschen Anrufzeiten/Datum-Einträgen in der Anrufliste. Wird beim Betrieb an Telefonanlagen das Datum und die Uhrzeit zusätzlich zur Rufnummer in einer erweiterten CLIP-Information übertragen, wird dieses Datum und die Uhrzeit in der Anrufliste eingetragen und auch automatisch das Datum/die Uhr des Telefons danach eingestellt.





- 3 Sek. ▲ *StoRE* erscheint im Display.
- ▼ Wählen Sie *DATE TIME* (**Date Time**)
- ▲ **'01 01 12 00'** erscheint im Display.
- ☐ Geben Sie Tag, Monat und Uhrzeit (vierstellig) mit den Zifferntasten ein.
- ▲ Bestätigen

7.2 Flashzeit

Drücken Sie (R), um Anrufe weiterzuleiten, wenn Sie Ihr BeeTel an einer Telefonanlage verwenden. Die Flashzeit kann eingestellt werden (100/300/600ms).

- 3 Sek. ▲ *StoRE* erscheint im Display.
- ▼ Wählen Sie *FLASH TIME* (**Flash time**)
- ▲ Bestätigen
- ▼ Wählen Sie **'100', '300'** oder **'600' ms**
- ▲ Bestätigen

7.3 Wahlverfahren (Ton / Impuls)





- 3 Sek.  *SELE* erscheint im Display.
-  Wählen Sie *diAL mode* (Dial mode).
-  Bestätigen
-  Wählen Sie *tone* (Tone) oder *PULSE* (Pulse).
-  Bestätigen

7.4 Klingellautstärke

Die Klingellautstärke kann mithilfe des Klingellautstärke-Schalters (16) auf der Unterseite des Telefons in 3 Stufen eingestellt werden.

Wenn das Telefon klingelt, leuchtet zusätzlich das Display auf.

7.5 Tastenton

- 3 Sek.  *SELE* erscheint im Display.
-  Wählen Sie *KEY TONE* (Key Tone).
-  Bestätigen
-  Wählen Sie *ON* (On) oder *OFF* (Off).
-  Bestätigen

8 Rufnummer wählen

8.1 Anrufen



Geben Sie die Rufnummer ein.



Haben Sie eine falsche Ziffer eingegeben, können Sie diese mit der Löschtaste löschen.



Die Rufnummer wird im Freisprechmodus gewählt.

Die Lautstärke des Freisprech-Lautsprechers kann mithilfe des Lautstärkereglers (21) an der Seite des Telefons eingestellt werden.

ODER



Nehmen Sie den Hörer ab.



Geben Sie die Rufnummer ein.

Die Anrufdauer wird in der zweiten Zeile des Displays angezeigt [mm:ss].

Im Freisprechmodus: Verdecken Sie bitte nicht das Mikrofon auf der rechten Unterseite des Gerätes, da Ihr Gesprächspartner Sie sonst ggf. schlecht verstehen kann.

8.2 Ausschalten des Mikrofons (Stummschalten)

Während des Gesprächs.



Sie können nun sprechen, ohne dass Sie Ihr Gesprächspartner hört.



Sie können Ihr Gespräch fortsetzen.

8.3 Wahlwiederholungsliste



Nehmen Sie den Hörer ab.



Die zuletzt gewählte Nummer wird gewählt.

9 Rufnummernanzeige (CLIP)

9.1 Allgemeine Informationen

Wenn Sie einen Anruf erhalten erscheint nach dem ersten Rufzeichen die Rufnummer des Anrufenden im Display des Mobilteils (vorausgesetzt dieser Dienst ist seitens Ihres Telefonanbieters oder Ihrer Telefonanlage aktiviert - siehe hierzu auch Kap. 1.2).

9.2 Anrufliste

Das BeeTel 46 kann bis zu 90 Rufnummern speichern.

Das Display gibt im Ruhezustand die Gesamtanzahl und die neu eingegangenen Anrufe an 'CLIP= 00-00'.

9.2.1 In der Anrufliste blättern



Um die Anrufliste aufzurufen.



Um in der Anrufliste zu blättern.

9.2.2 Eine Rufnummer aus der Anrufliste wählen



Um die Anrufliste aufzurufen.







Blättern Sie durch die Anrufliste, bis Sie die gewünschte Rufnummer gefunden haben.





Nehmen Sie den Hörer ab. Die Rufnummer wird gewählt.

9.2.3 Eine Rufnummern aus der Anrufliste löschen

a) Eine Rufnummer löschen:

-  Um die Anrufliste aufzurufen.
-   Blättern Sie durch die Anrufliste, bis Sie die gewünschte Rufnummer gefunden haben.
-  Drücken Sie kurz die Löschtaste, um die ausgewählte Nummer zu löschen. *dEL CALL* (**Del Call**) erscheint im Display.
-  Bestätigen

b) Löschen der gesamten Anrufliste:

-  Um die Anrufliste aufzurufen.
-  Halten Sie die Löschtaste 3 Sekunden lang gedrückt, um die gesamte Anrufliste zu löschen. *dEL ALL* (**Del All**) erscheint im Display.
-  Bestätigen





9.3 Sprachmailbox

Stellt Ihr Netzbetreiber eine persönliche Sprachbox zur Verfügung (z. Bsp. T-NetBox von T-Com) erscheint - wenn Nachrichten vorliegen - im Display das  Symbol. Wenn Sie die Nachrichten in der Mailbox abgehört haben, wird das Symbol ausgeschaltet.

Fragen Sie bei Bedarf bei Ihrem Netzbetreiber nach, ob diese Funktion für Ihren Anschluss verfügbar ist und ob der Dienst mit zusätzlichen Kosten verbunden ist.

10 Direktwahltaste (Notrufnummer)

Sie können eine Notrufnummer in Ihrem BeeTel 46 speichern. Diese Rufnummer wird bei Drücken der roten Direktwahltaste gewählt und das Telefon schaltet auf Freisprechbetrieb.

- 3 Sek.  *STO-R-E* (**Store**) erscheint im Display.
-  *P-R-ESS* (**Press**) erscheint im Display.
-  Bestätigen
-  Drücken Sie die Notruftaste.
-  Geben Sie die Rufnummer ein.

 Haben Sie eine falsche Ziffer eingegeben, können Sie diese mit der Löschtaste löschen.

-  Bestätigen

10.1 Die Notrufnummer anrufen



Drücken Sie die rote Notruftaste. Die Rufnummer wird im Freisprechmodus gewählt. Die Lautstärke des Freisprech-Lautsprechers kann mithilfe des Lautstärkereglers (21) an der Seite des Telefons eingestellt werden.

11 Wandmontage

Drehen Sie die Hörerverriegelung (13) um 180 Grad.

Messen und markieren Sie die Löcher für die Wandmontage (17). Verwenden Sie geeignete Schrauben, deren Köpfe in die Halterungen am Boden des Telefons passen.

Das Telefon- und Netzteilkabel kann je nach Position des Telefon- und Stromanschlusses nach unten oder oben verlaufend in den Kabelführungen (19) auf der Rückseite des Telefons verlegt werden.

Hängen Sie das Telefon auf die etwas vordringenden Schraubenköpfe.

12 Technische Daten

Telefonanschluss: Analoges Festnetz; Analoge Nebenstelle einer TK-Anlage

Wahloptionen: MFV (Ton) / IMPULS

Flashzeit: 100/300/600ms

Steckernetzteil: Eingangsleistung: 230VAC

50Hz / Ausgangsleistung 6VDC 400 mA

Länge des Telefonanschlusskabels: ca. 2,5 m

Abmessungen: Breite/Höhe/Tiefe = 165 x 170 x 65 mm

13 Gewährleistung

Während einer Dauer von 24 Monaten ab dem Kaufdatum entstehen Ihnen für die Behebung von Gewährleistungsfällen keine Kosten.

Verschleißartikel oder Mängel, die den Wert oder die Gebrauchstauglichkeit des Gerätes nur unerheblich beeinflussen, sind von der Gewährleistung ausgeschlossen.

Der Gewährleistungsanspruch muss durch den Originalkaufbeleg, auf dem das Kaufdatum ersichtlich ist, nachgewiesen werden.

Innerhalb der Gewährleistungszeit wird nach eigenem Ermessen Gewährleistung durch Reparatur oder Gerätetausch geleistet.

Die Gewährleistungszeit verlängert sich nicht automatisch, es bleibt die ursprüngliche

Gewährleistungs-zeit des Erstgerätes bestehen, diese endet nach 24 Monaten. Von der Gewährleistung ausgenommen sind Schäden oder Mängel, die durch unsachgemäße Handhabung oder Betrieb verursacht wurden, sowohl als auch Defekte welche durch die Verwendung von Nicht - Originalteilen entstehen. Gewährleistung wird nicht gewährt, wenn Schäden durch äußere Einflüsse wie Blitz, Überspannung, Feuchtigkeit, Feuer o.ä. entstanden sind.

14 Konformitätserklärung und Hersteller

IVS GmbH
Im Frauental 14
92224 Amberg

A

Anrufliste, 3

Ausschalten des Mikrofons, 3

C

CLIP, 1, 2

D

Direktwahltaste, 4

E

Entsorgung des Geräts, 2

F

Flashzeit, 2

Freisprechmodus, 3

G

Gewährleistung, 4

I

Installation, 2

K

Klingellautstärke, 3

Konformitätserklärung, 5

N

Notrufnummer, 4

R

Reinigung, 1

Rufnummer wählen, 3

Rufnummeranzeige, 1

S

Sicherheitshinweise, 1

Sprachmailbox, 4

Stromausfall, 1

Stummschalten, 3

T

Technische Daten, 4

U

Umweltschutz, 2

V

Verwendungszweck, 1

W

Wahlverfahren, 3

Wahlwiederholungsliste, 3

Wandmontage, 4

Z

Zeitmarkierungen, 2

IVS GmbH • Im Frauental 14 • 92224 Amberg • www.detewe.de

Mat.-Nr. MD200011

Stand 06/06

Technische Änderungen vorbehalten