



Your connection to the world

BeeTel 1000 Long Range

Bedienungsanleitung



Vor dem ersten Gebrauch

Vielen Dank, dass Sie sich für den Kauf dieses Gerätes entschieden haben.

Verwendungszweck:

Bei diesem Produkt ist das Mobilteil und die Ladestation spritzwasser- und staubgeschützt (IP54). Sie können somit in einer Umgebung eingesetzt werden, wo sie Spritzwasser und/oder Staub ausgesetzt sind.

Die Basisstation hat diese Eigenschaft nicht - sie ist nur für den Betrieb in geschützten Räumen vorgesehen.

Dieses Produkt wurde in Übereinstimmung mit dem einheitlichen, digitalen Standard für schnurlose Telefone (DECT = "Digital Enhanced Cordless Telecommunications") hergestellt. Die DECT-Technologie ist durch hohe Abhörsicherheit sowie qualitativ hochwertige, digitale Übertragung gekennzeichnet. Dieses Telefon ist für verschiedene Anwendungsbereiche vorgesehen. So kann dieses Telefon beispielsweise in einem Netzwerk von Basisstationen und Mobilteilen verwendet werden, die ein komplettes Telefonsystem bilden:

- Betrieb von bis zu 5 Mobilteilen an einer Basisstation
- Interngespräch zwischen 2 Mobilteilen
- Betrieb eines Mobilteils an bis zu 4 Basisstationen.

Wichtig

Ihr BeeTel unterstützt die „Rufnummernanzeige des Anrufers CLIP“. Bei einem Anruf und übertragener Rufnummer erscheint diese im Display des Gerätes. Beachten Sie jedoch, dass dieser Dienst von Ihrem Netzbetreiber auch angeboten wird. In der Regel müssen Sie dieses Komfortmerkmal gegen einen Aufpreis beim Netzbetreiber separat beauftragen.

Hinweis zur Reichweite

Die übliche Reichweite von DECT Telefonen beträgt im Freien ca. 300 ... 350m, das BeeTel 1000 erreicht im Freien eine Reichweite von ca. 700m.

Dies wird durch eine Reihe von technischen Optimierungen und nicht durch eine Erhöhung der Sendeleistung realisiert.

Bitte beachten Sie, dass die tatsächlich Reichweite eines DECT-Telefons durch Hindernisse im Funkfeld, Vegetation und Bauwerke sowie durch das Wetter beeinflusst werden kann.

Die Übereinstimmung des Gerätes mit den grundlegenden Anforderungen der R&TTE Direktive wird durch das CE-Kennzeichen bestätigt.

Kompatibel für den analogen Telefonanschluss.

Die in dieser Bedienungsanleitung beschriebenen Möglichkeiten werden vorbehaltlich Änderungen publiziert.

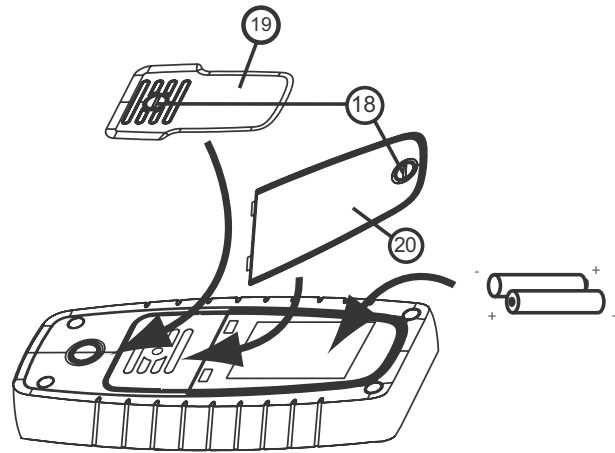
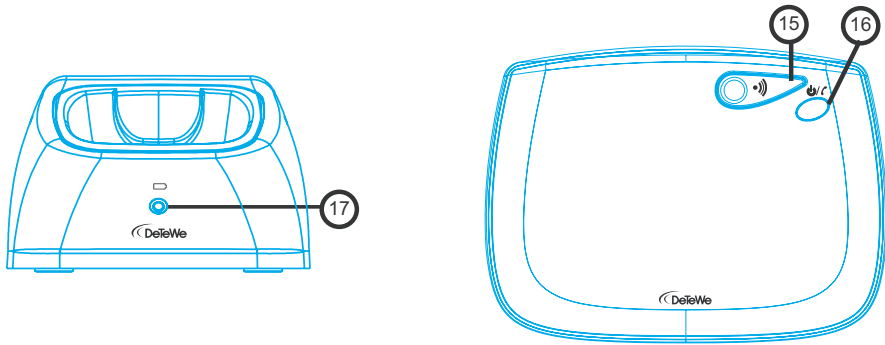
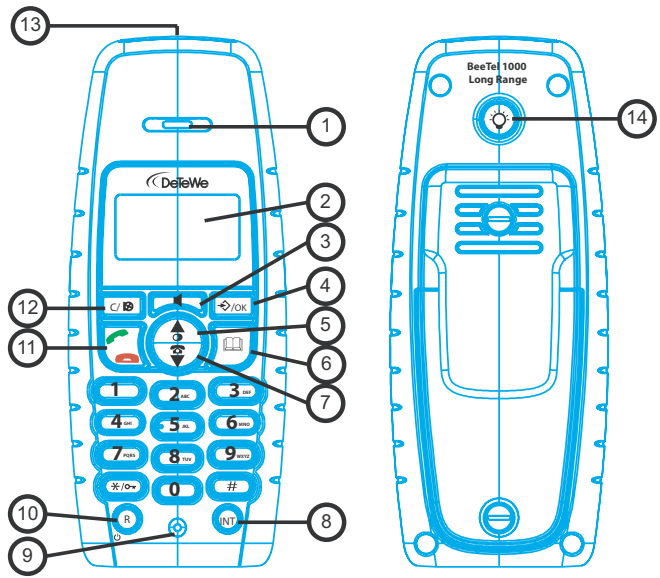

| Inhaltsverzeichnis | | SEITE |
|---------------------------|---|--------------|
| 1 | Sicherheitshinweise | 1 |
| 2 | Hinweis zum Umweltschutz | 1 |
| 3 | Reinigen | 1 |
| 4 | Beschreibung des Telefons (siehe aufklappbare Seite) | 2 |
| 4.1 | Mobilteil und Basiseinheit BeeTel 1000 | 2 |
| 4.2 | Bedeutung der Displaysymbole | 2 |
| 5 | Installation des Telefons | 3 |
| 5.1 | Verbindungen | 3 |
| 5.2 | Aufladbare Akkus | 3 |
| 6 | Verwendung des Telefons | 4 |
| 6.1 | Einstellen der Menüsprache | 4 |
| 6.2 | Mobilteil ein-/ausschalten | 4 |
| 6.3 | Einen Anruf annehmen | 4 |
| 6.4 | Externe Rufnummer wählen | 4 |
| 6.5 | Interne Rufnummer wählen | 4 |
| 6.6 | Einen Anruf intern weiterleiten | 5 |
| 6.7 | Konferenzschaltung | 5 |
| 6.8 | Freisprechmodus | 5 |
| 6.9 | Anzeige der Anrufdauer | 5 |
| 6.10 | Mikrofon stummgeschaltet | 5 |
| 6.11 | Pausentaste | 5 |
| 6.12 | Rufnummernanzeige (CLIP) | 5 |
| 6.13 | Wahlwiederholungsspeicher | 7 |
| 6.14 | Aus dem Telefonbuch anrufen | 7 |
| 6.15 | Verwendung des Tastenfeldes zur Eingabe von Buchstaben | 7 |
| 6.16 | Verwendung des Menüs | 8 |
| 6.17 | Taschenlampe (LED-Licht) | 8 |
| 7 | Einstellungen | 8 |
| 7.1 | Einstellen der Klingellautstärke | 8 |
| 7.2 | Auswahl der Klingelmelodie | 9 |
| 7.3 | Hörerlautstärke während eines Gespräches | 10 |
| 7.4 | Aktivieren/Deaktivieren der Töne | 10 |
| 7.5 | Name Mobilteil | 10 |
| 7.6 | Ändern des PIN-Codes | 11 |
| 7.7 | Einstellen des Wahlverfahrens | 11 |
| 7.8 | Flash-Zeit-Dauer | 11 |
| 7.9 | Automatisches Annehmen | 11 |
| 7.10 | Auslieferungszustand | 12 |
| 7.11 | Tastaturverriegelung | 12 |
| 7.12 | Einstellen der Zeit | 13 |
| 7.13 | Einstellen des Datums | 13 |
| 7.14 | Einstellen des Alarms | 13 |
| 8 | Erweiterte Funktionen | 13 |
| 8.1 | Telefonbuch | 13 |
| 8.2 | Ein Mobilteil von der Basis aus suchen | 14 |
| 9 | Mehrere Mobilteile | 15 |
| 9.1 | Anmelden eines weiteren Mobilteils | 15 |

| | | |
|-----------|--|-----------|
| 9.2 | Ein Mobilteil abmelden | 16 |
| 9.3 | Ein BeeTel-Mobilteil bei einer anderen Basisstation anmelden | 16 |
| 9.4 | Eine Basisstation auswählen | 16 |
| 10 | SMS (Textmeldungen) | 17 |
| 10.1 | Wie Sie eine SMS schreiben | 17 |
| 10.2 | Eine SMS versenden | 17 |
| 10.3 | Eingegangene Nachrichten lesen und anzeigen (Eingang) | 18 |
| 10.4 | SMS-Einstellungen | 18 |
| 10.5 | Speicher voll | 20 |
| 11 | Menüstruktur | 21 |
| 12 | Problemlösung | 22 |
| 13 | Technische Daten | 23 |
| 14 | Gewährleistung | 24 |
| 15 | Konformitätserklärung und Hersteller | 24 |

1 Sicherheitshinweise

- Verwenden Sie nur die mitgelieferte Steckernetzgeräte. Keine fremden Adapter verwenden, die Akkuzellen können sonst beschädigt werden.
- Legen Sie nur, aufladbare Akkus des gleichen Typs ein. Verwenden Sie auf keinen Fall normale nicht aufladbare Batterien. Wiederaufladbare Akkus richtig gepolt einlegen (siehe Hinweis in den Akkufächern des Mobilteils).
- Berühren Sie nicht die Lade- und Steckerkontakte mit spitzen oder metallischen Gegenständen.
- Medizinische Geräte können in ihrer Funktion beeinflusst werden.
- Das Mobilteil kann in Hörgeräten einen unangenehmen Brummtönen verursachen.
- Die Basisstation nicht in feuchten Räumen und nicht weniger als 1,5 m entfernt von einer Wasserstelle aufstellen.
- Obwohl das BeeTel 1000-Mobilteil und die Ladestation gegen Spritzwasser geschützt sind, darf beides nicht direkt mit Wasser in Berührung gebracht werden, da sie nicht wasserdicht sind.
- Nutzen Sie das Telefon nicht in explosionsgefährdeten Umgebungen.
- Entsorgen Sie Akkus und Telefon umweltgerecht.
- Da bei Stromausfall das Telefonieren mit diesem Gerät nicht möglich ist, verwenden Sie bitte im Falle eines Notrufes ein Telefon, das vom Netzstrom unabhängig ist, wie z.B. ein Handy.
- Dieses Telefon verwendet wiederaufladbare Akkus. Die Akkus müssen umweltgerecht unter Beachtung der landeseigenen Bestimmungen entsorgt werden.

2 Hinweis zum Umweltschutz

Dieses Produkt darf am Ende seiner Lebensdauer nicht über den normalen Haushaltsabfall entsorgt werden, sondern muss an einem Sammelpunkt für das Recycling von elektrischen und elektronischen Geräten abgegeben werden. Das Symbol auf dem Produkt, der Gebrauchsanleitung oder der Verpackung weist darauf hin.

Die Werkstoffe sind gemäß ihrer Kennzeichnung wiederverwertbar. Mit der Wiederverwendung, der stofflichen Verwertung oder anderen Formen der Verwertung von Altgeräten leisten Sie einen wichtigen Beitrag zum Schutze unserer Umwelt. Bitte erfragen Sie bei der Stadt-/Gemeindeverwaltung die zuständige Entsorgungsstelle.



3 Reinigen

Wischen Sie das Telefon mit einem leicht feuchten Tuch oder mit einem Antistatiktuch ab. Niemals Reinigungsmittel oder aggressive Lösungsmittel verwenden.

Kompatibel für den analogen Telefonanschluss.

Die Übereinstimmung des Gerätes mit den grundlegenden Anforderungen der R&TTE-Directive ist durch das CE-Kennzeichen bestätigt.









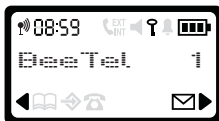





4 Beschreibung des Telefons (siehe aufklappbare Seite)

4.1 Mobilteil und Basiseinheit BeeTel 1000

1. Lautsprecher
2. Display
3. Freisprechtaste
4. Menü/OK
5. Nach-oben/Wahlwiederholung/Pause-Taste
6. Telefonbuch
7. Nach-unten-Taste/ Anruflisten-Taste
8. Intern-Taste
9. Mikrofon
10. Flash-Taste/ Ein-Aus-Taste
11. Verbindungstaste
12. Stummschalt-/Löschen-/Abbruch-Taste
13. LED-Licht (Taschenlampe)
14. Taschenlampentaste
15. Paging-Taste
16. Stromanzeige /LED für eingehenden Anruf
17. Ladeanzeige

4.2 Bedeutung der Displaysymbole



-  Die Verbindungstaste wurde gedrückt
- EXT** Externe Verbindung
- INT** Interne Verbindung
-  Neue Nummern in der Anrufliste
-  Zeigt einen angenommenen Anruf an
-  Zeigt einen nicht angenommenen Anruf an
-  Sie öffnen Ihr Adressbuch.
-  Sie befinden sich im Menü.
-  Ladestandsanzeige für Akkus
1 Abschnitt: schwach, 2 Abschnitte: mittel, 3 Abschnitte: voll.
-  Die Antenne zeigt die Qualität des Empfangs an.
Die Antenne blinkt, wenn das Mobilteil nicht an der Basisstation angemeldet ist oder sich ausserhalb der Reichweite befindet
-  Tastatur des Mobilteils ist verriegelt
-  oder  Zeigt an, dass die angezeigte Nummer länger ist als das Display Platz bietet (12 Ziffern)
-  Alarm eingestellt und EIN
-  SMS-Nachricht empfangen
-  Freisprechen eingeschaltet

4.2.1 Display im Ruhezustand

Im Ruhezustand zeigt das Display die Zeit, den Mobilteilnamen und die interne Nummer des Mobilteils an:



5 Installation des Telefons

5.1 Verbindungen

Rückansicht der Basisstation/Ladestation BeeTel 1000

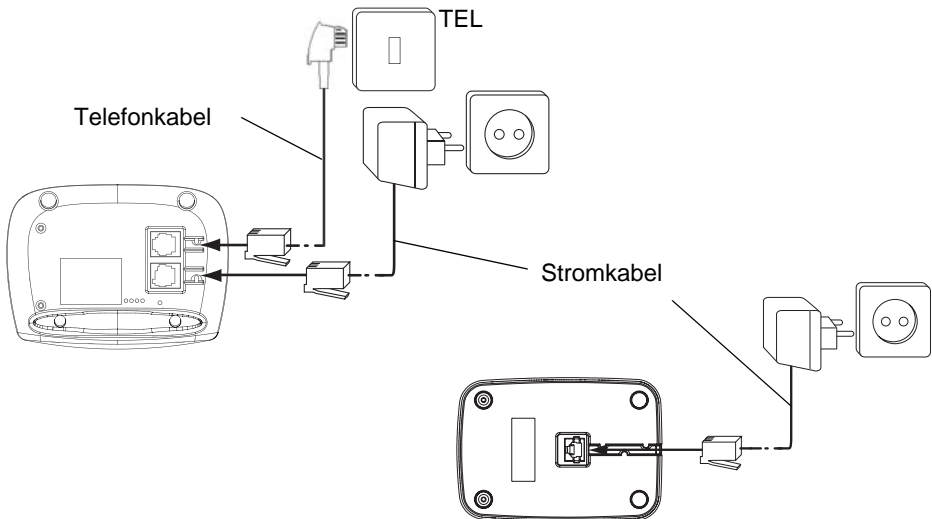

5.2 Aufladbare Akkus



Bevor Sie Ihr BeeTel 1000 zum ersten Mal verwenden, müssen Sie erst dafür sorgen, dass die Akkus 6-8 Stunden lang aufgeladen werden. Das Telefon funktioniert nicht optimal, wenn es nicht korrekt geladen wurde.

Zum Wechseln oder Einlegen der Akkus (siehe aufklappbare Seite):

1. Schrauben Sie die Akkufachabdeckung und die Gürtelklemme ab (18)
2. Entfernen Sie die Gürtelklemme (19)
3. Heben Sie die Akkufachabdeckung ab (20)
4. Legen Sie die Akkus **entsprechend der (+ und -) Polarität ein.**
5. Setzen Sie die Akkufachabdeckung wieder ein.
6. Setzen Sie die Gürtelklemme wieder ein.
7. Schrauben Sie die Akkufachabdeckung und die Gürtelklemme wieder an.



Die maximale Betriebsdauer der Akkus im Ruhezustand ist ungefähr 100 Stunden und die maximale Sprechzeit beträgt 10 Stunden! Im Laufe der Zeit verringert sich die Kapazität der Akkus. Wenn keine ausreichende Betriebsdauer mehr gegeben ist, müssen die Akkus ersetzt werden. Dabei folgenden Typ verwenden: 2 Akkus AAA NiMH, 550mAh.

6 Verwendung des Telefons

6.1 Einstellen der Menüsprache

1. Öffnen Sie das Menü, indem Sie ↵/OK drücken.
2. Wählen Sie **MOBILTEIL** mit der Nach-oben- ▲ oder Nach-unten-▼ Taste aus.
3. Drücken Sie **OK**.
4. Wählen Sie mit der Nach-oben- ▲ oder Nach-unten-Taste ▼ **SPRACHE** aus.
5. Drücken Sie **OK**
6. Wählen Sie mit der Nach-oben- ▲ oder Nach-unten-Taste ▼ die gewünschte Sprache aus.
7. Bestätigen Sie mit **OK**.

6.2 Mobilteil ein-/ausschalten

- Mobilteil einschalten: Drücken Sie die ⏻ Taste am Mobilteil. Das Mobilteil sucht die Basisstation.
- Mobilteil ausschalten: Drücken Sie 3 Sekunden lang ⏻. Das Display schaltet sich aus.

6.3 Einen Anruf annehmen

Wenn das Mobilteil klingelt, drücken Sie ⏻ zum Annehmen. Sie sind dann mit Ihrem Gesprächspartner verbunden. Wenn das Mobilteil in der Ladestation liegt, während es klingelt, können Sie einfach das Mobilteil abnehmen, um den Anruf entgegen zu nehmen (wenn die Option "Automatisches Annehmen" aktiviert ist; siehe Seite 11).

6.4 Externe Rufnummer wählen

6.4.1 Normal:

1. Drücken Sie ⏻ .
2. Geben Sie die Telefonnummer ein.

6.4.2 Blockwahl:

1. Wählen Sie die Telefonnummer Ihres Gesprächspartners.
2. Drücken Sie ⏻ .

Zum Korrigieren einer Nummer löschen Sie die eingegebene Ziffer mit der C/ⓧ Taste.

6.5 Interne Rufnummer wählen

1. Drücken Sie **INT**.
2. Geben Sie die Nummer des internen Mobilteils (**1 bis 5**) ein.

6.6 Einen Anruf intern weiterleiten

Wenn Sie einen externen Anruf zu einem anderen Mobilteil weiterverbinden möchten:

1. Drücken Sie während des Gespräches **INT**.
2. Der externe Anrufer kann Sie nicht mehr hören.
Geben Sie die gewünschte interne Nummer des Mobilteils ein.
3. Am anderen Mobilteil wird das interne Gespräch mit der Freisprech- (3) oder Verbindungstaste (11) entgegen genommen. Drücken Sie an Ihrem Mobilteil , um aufzulegen und den Anruf weiterzuleiten.
4. Wenn der interne Gesprächspartner nicht annimmt, drücken Sie erneut **INT**, um den externen Anrufer zurückzuholen.

6.7 Konferenzschaltung

Eine Konferenzschaltung ist nur möglich, wenn mehr als ein Mobilteil an der Basisstation angemeldet sind!!

Sie können gleichzeitig mit einem internen und einem externen Gesprächspartner telefonieren.

Wenn Sie mit einem externen Anrufer verbunden sind:

1. Drücken Sie **INT**.
2. Geben Sie die Nummer des internen Mobilteils ein, das Sie anrufen möchten.
3. Wenn der interne Gesprächspartner abnimmt, drücken Sie **#**.
4. Wenn der interne Gesprächspartner nicht annimmt, drücken Sie erneut **INT**, um den externen Anrufer zurückzuzahlen.

6.8 Freisprechmodus

Sie können mit Ihrem Gesprächspartner telefonieren, ohne das Mobilteil an den Kopf zu halten. Um den Freisprechmodus zu aktivieren oder deaktivieren, drücken Sie bei einem Anruf die -Taste. Zum Einstellen der Lautstärke siehe Seite 10.

6.9 Anzeige der Anrufdauer

Nach 15 Sekunden wird die Dauer des Gespräches in Minuten - Sekunden angezeigt. Am Ende jedes Anrufs wird 5 Sekunden lang die Dauer des Gesprächs angezeigt.

6.10 Mikrophon stummgeschaltet

Das Mikrophon kann während eines Telefongesprächs stummgeschaltet werden.

Drücken Sie während des Gesprächs . Das Mikrophon wird ausgeschaltet und Sie können frei sprechen, ohne dass der Gesprächspartner Sie hören kann.

STUMM wird angezeigt. Drücken Sie erneut , um das Mikrophon wieder einzuschalten.

6.11 Pausentaste

Wenn Sie eine Nummer wählen, können Sie eine Pause zwischen zwei Ziffern einfügen, indem Sie die Wahlwiederholungstaste  drücken.

6.12 Rufnummernanzeige (CLIP)

Wenn Sie einen Anruf erhalten, erscheint nach dem ersten Rufzeichen die Rufnummer des Anrufenden im Display des Mobilteils. Ist die Rufnummer im Telefonbuch vorhanden, wechselt die Anzeige zwischen Telefonnummer und Namen laufend hin und her.

Datum und Uhrzeit des Anrufes werden aus der Uhr Ihres Telefons übernommen, wenn am analogen Amts-Anschluss (oder an der Nebenstelle einer Telefonanlage) diese Information nicht übermittelt wird. Ist die Uhrzeit/das Datum im Mobilteil nicht korrekt oder nicht eingestellt, führt dies zu falschen Anrufzeiten/Datums-Einträgen in der Anrufliste.

Wird beim Betrieb an Telefonanlagen das Datum und die Uhrzeit zusätzlich zur Rufnummer in einer erweiterten CLIP-Information übertragen, wird dieses Datum und die Uhrzeit in der Anrufliste eingetragen.

Die Rufnummer des Anrufers wird im Gespräch nach 15 Sekunden durch die Gesprächsdauer ersetzt. Die Rufnummer und der Name (wenn im Telefonbuch eingetragen) des Anrufers kann auch nach dieser Zeit erneut angezeigt werden, indem wiederholt die OK-Taste betätigt wird.

6.12.1 Anrufliste

Ihr Telefon speichert die letzten 40 eingegangenen Anrufe in einer Liste.

Neue / nicht angenommene Anrufe werden mit dem blinkenden ☎-Symbol im Display gekennzeichnet.

Aufrufen der Anrufliste:

1. Drücken Sie ☎ . Wenn es keine Anrufe in der Liste gibt, erscheint 'LEER'.
2. Blättern Sie durch die Anrufliste, indem Sie die Nach-oben- ▲ oder Nach-unten- ▼ Taste drücken. Die Namen der Anrufer werden angezeigt, wenn der Name im Telefonbuch gespeichert ist. Wenn ☎ angezeigt wird, wurde dieser Anruf entgegengenommen. Wenn ⚠ angezeigt wird, wurde dieser Anruf nicht entgegengenommen. Wenn Sie am Ende der Liste angelangt sind ertönt ein Signal.
3. Wenn Sie **OK** drücken, wird die Telefonnummer angezeigt. Anmerkung: wenn die Telefonnummer mehr als 12 Ziffern hat, müssen Sie nochmals **OK** drücken um die vollständige Nummer anzuzeigen.
4. Drücken Sie erneut **OK**, um die Zeit und das Datum des Anrufs anzuzeigen.
5. Wenn Sie erneut **OK** drücken, bekommen Sie die Möglichkeit diesen Anruf im Telefonbuch zu speichern:
 - Drücken Sie **OK**, wenn im Display 'HINZUFÜGEN' angezeigt wird. Geben Sie den Namen ein und drücken Sie **OK**. Ändern Sie bei Bedarf die Telefonnummer und drücken Sie **OK**. Wählen Sie mit der Nach-oben- ▲/Nach-unten-Taste ▼ die Klingelmelodie (1-10) aus, die ertönt, wenn diese Nummer anruft und drücken Sie **OK**. Der Eintrag wird im Telefonbuch gespeichert.



Wenn ein Name eingegeben wurde, der bereits im Telefonbuch enthalten ist, ertönt ein Hinweiston und das Display zeigt wieder „HINZUFÜGEN“ an. Verwenden Sie einen anderen Namen oder brechen Sie den Vorgang durch 2x-iges Drücken der C/☎-Taste ab.

6. Wenn Sie einen Anrufer zurückrufen möchten, drücken Sie einfach die Taste ☎ , wenn seine Telefonnummer oder sein Name angezeigt wird.

6.12.2 Einen Eintrag oder alle Einträge in der Anrufliste löschen

Sie können jeden Eintrag einzeln oder alle Einträge gleichzeitig löschen:

- Wenn Sie durch die Anrufliste blättern, drücken Sie:
 - kurz die Stummschalttaste C/☎ um nur diesen Eintrag zu löschen. Im Display erscheint 'LÖSCHEN'.
 - 2 Sekunden lang die Stummschalttaste C/☎ .um alle Einträge zu löschen: Im Display erscheint 'ALLES LÖSCH'.

- Drücken Sie **OK** um den aktuellen Eintrag/alle Einträge zu löschen oder **C/☒** zum Abbrechen.

6.13 Wahlwiederholungsspeicher

Ihr Telefon speichert eine Liste der letzten 10 getätigten Anrufe (mit je bis zu 32 Ziffern). Von den angerufenen Gesprächspartnern wird die Telefonnummer oder, wenn sie im Telefonbuch gespeichert sind, ihr Name angezeigt.

Zum Abrufen der Wahlwiederholungsliste:

1. Drücken Sie **○**.
2. Blättern Sie mit der Nach-oben- **▲** oder Nach-unten- **▼** Taste durch die Rufliste.
3. Wenn Sie den angezeigten Gesprächspartner anrufen möchten, drücken Sie einfach die Taste **↵** ..



Wenn der Name angezeigt wird, können Sie mit der OK-Taste zwischen Name und Telefonnummer wechseln.

6.14 Aus dem Telefonbuch anrufen

Wenn Sie jemanden anrufen möchten, dessen Namen Sie im Telefonbuch gespeichert haben:

1. Drücken Sie **☒** um das Telefonbuch zu öffnen.
2. Geben Sie die ersten Buchstaben des gewünschten Namens ein. Der erste Name, der mit diesem oder dem nächsten Buchstaben im Alphabet beginnt, wird angezeigt.
3. Blättern Sie mit der Nach-oben- **▲** oder Nach-unten- **▼** Taste durch die Namensliste. Die Liste wird in alphabetischer Reihenfolge angezeigt.
4. Drücken Sie **↵** um die Nummer des angezeigten Gesprächspartners zu wählen.

Wenn Sie vor dem Wählen die Telefonnummer anzeigen möchten, drücken Sie nach den oben genannten Schritten 1 bis 3 die **OK**-Taste.

6.15 Verwendung des Tastenfeldes zur Eingabe von Buchstaben

Mit den Tasten Ihres Telefones können Sie auch Buchstaben eingeben. Das wird benötigt, um einen Namen im Telefonbuch einzutragen, SMS-Nachrichten zu schreiben oder einen individuellen Mobilteilnamen einzugeben.

Um einen Buchstaben auszuwählen, drücken Sie die Taste mit dem Aufdruck des gewünschten Buchstabens so oft, bis der Buchstabe im Display erscheint.

Wenn Sie beispielsweise ein 'A' eingeben wollen, drücken Sie einmal **'2'** - für ein 'B', drücken Sie zweimal **'2'**. Um 'A' und unmittelbar danach 'B' auszuwählen, drücken Sie einmal **'2'** für 'A'. Drücken Sie erst dann die Taste **'2'** zweimal, wenn im Display der Cursor auf die nächste Stelle springt.

Drücken Sie **'0'** um ein Leerzeichen einzufügen.

Wenn Sie zwischen Klein- und Großschreibung wechseln möchten, drücken Sie die **'#'**-Taste.

Die Buchstaben werden durch (mehrfaches) Drücken der Taste (neben der der Buchstabe aufgedruckt ist ausgewählt):

| | 1x | 2x | 3x | 4x | 5x | 6x | 7x | 8x | 9x | 10x | 11x | 12x | 13x | 14x |
|---|----|----|----|----|----|----|----|----|----|-----|-----|-----|-----|-----|
| 1 | . | , | - | ? | ! | \ | ∅ | : | ; | 1 | | | | |
| 2 | A | B | C | 2 | Ä | Å | Æ | | | | | | | |
| 3 | D | E | F | 3 | É | Δ | Φ | | | | | | | |
| 4 | G | H | I | 4 | Γ | | | | | | | | | |
| 5 | J | K | L | 5 | Λ | | | | | | | | | |
| 6 | M | N | O | 6 | Ñ | ö | ∅ | Ω | | | | | | |
| 7 | P | Q | R | 7 | S | π | ψ | Σ | | | | | | |
| 8 | T | U | V | 8 | Ü | Θ | | | | | | | | |
| 9 | W | X | Y | 9 | Z | | | | | | | | | |
| 0 | ␣ | ∅ | ~ | & | % | ¤ | € | £ | ¥ | § | ¿ | (|) | i |
| * | * | = | + | \ | < | > | # | | | | | | | |

6.16 Verwendung des Menüs

Viele der Telefonfunktionen sind über das benutzerfreundliche Menü verfügbar.

1. Öffnen Sie das Menü, indem Sie ↵/OK drücken.
2. Blättern Sie mit der Nach-oben- ▲ oder Nach-unten- ▼ Taste durch die Menüpunkte. Wenn Sie beim letzten Menüpunkt angelangt sind, springt die Anzeige wieder zum ersten Menüpunkt.
3. Zum Bestätigen einer Auswahl drücken Sie **OK**.
4. Wenn Sie zum vorherigen Menü zurückkehren möchten, drücken Sie ⏪/C .

6.17 Taschenlampe (LED-Licht)

Drücken und halten Sie die Taste auf der Rückseite des Mobilteils, um das integrierte LED-Licht einzuschalten.

7 Einstellungen



Jede Programmierung wird am Ende durch einen doppelten oder einfachen langen Ton bestätigt. Ein doppeltes Signal bestätigt die Gültigkeit Ihrer Auswahl. Ein langes Signal gibt an, dass die Änderung nicht durchgeführt werden konnte.

7.1 Einstellen der Klingellautstärke

7.1.1 Klingellautstärke des Mobilteils bei externen/internen Anrufen

Die Klingellautstärke des Mobilteils für interne oder externe Anrufe kann getrennt eingestellt werden:

1. Öffnen Sie das Menü, indem Sie ↵/OK drücken.
2. Wählen Sie **MOBILTEIL** mit der Nach-oben- ▲ oder Nach-unten ▼ Taste aus.
3. Drücken Sie **OK**.
4. Wählen Sie mit der Nach-oben- ▲ oder Nach-unten-Taste ▼ **INT RUF LAUT** oder **EXT RUF LAUT** aus.
5. Drücken Sie **OK**.
6. Wählen Sie die gewünschte Lautstärke (**AUS** oder **1** bis **5**).
7. Bestätigen Sie mit **OK** oder drücken Sie ⏪/C, um zum vorherigen Menü zurückzukehren.

7.1.2 Klingeln der Basisstation

1. Öffnen Sie das Menü, indem Sie ↵/OK drücken.
2. Wählen Sie mit der Nach-oben- ▲ oder Nach-unten ▼ Taste **EINSTELLUNG** aus.
3. Drücken Sie **OK**.
4. Wählen Sie mit den Nach-oben- ▲ oder Nach-unten ▼ Taste **BASIS-LAUTST** aus.
5. Drücken Sie **OK**.
6. Wählen Sie die gewünschte Lautstärke (**AUS** oder **1** bis **5**).
7. Bestätigen Sie mit **OK** oder drücken Sie C/⊗, um zum vorherigen Menü zurückzukehren.

7.2 Auswahl der Klingelmelodie

Die Basisstation und jedes Mobilteil können mit einer anderen Melodie klingeln. Die Mobilteile können bei internen oder externen Anrufen mit unterschiedlichen Klingelmelodien klingeln.

7.2.1 Melodie der Basisstation

1. Öffnen Sie das Menü, indem Sie ↵/OK drücken.
2. Wählen Sie mit der Nach-oben- ▲ oder Nach-unten ▼ Taste **EINSTELLUNG** aus.
3. Drücken Sie **OK**.
4. Wählen Sie mit der Nach-oben- ▲ oder Nach-unten ▼ Taste **BASIS-MELODIE** aus.
5. Drücken Sie **OK**.
6. Wählen Sie mit der Nach-oben- ▲ oder Nach-unten ▼ Taste die gewünschte Melodie (**1** bis **5**) aus.
7. Bestätigen Sie mit **OK** oder drücken Sie C/⊗, um zum vorherigen Menü zurückzukehren.

7.2.2 Mobilteilmelodie, externer Anruf

1. Öffnen Sie das Menü, indem Sie ↵/OK drücken.
2. Wählen Sie mit der Nach-oben- ▲ oder Nach-unten ▼ Taste **MOBILTEIL** aus.
3. Drücken Sie **OK**.
4. Wählen Sie mit der Nach-oben- ▲ oder Nach-unten ▼ Taste **EXT MELODIE** aus.
5. Drücken Sie **OK**.
6. Wählen Sie mit der Nach-oben- ▲ oder Nach-unten ▼ Taste die gewünschte Melodie (**1** bis **10**) aus.
7. Bestätigen Sie mit **OK** oder drücken Sie C/⊗, um zum vorherigen Menü zurückzukehren.

7.2.3 Mobilteilmelodie, interner Anruf

1. Öffnen Sie das Menü, indem Sie ↵/OK drücken.
2. Wählen Sie mit der Nach-oben- ▲ oder Nach-unten ▼ Taste **MOBILTEIL** aus.
3. Drücken Sie **OK**.
4. Wählen Sie mit der Nach-oben- ▲ oder Nach-unten ▼ Taste **INT MELODIE** aus.
5. Drücken Sie **OK**.
6. Wählen Sie mit den Nach-oben- ▲ und Nach-unten ▼ Taste die gewünschte Melodie (**1** bis **10**) aus.
7. Bestätigen Sie mit **OK** oder drücken Sie C/⊗ um zum vorherigen Menü zurückzukehren.

7.3 Hörerlautstärke während eines Gespräches

Drücken Sie im Gespräch die Nach-oben- ▲ oder Nach-unten ▼ -Taste um die Lautstärke entsprechend zu ändern.



Die Freisprechlautstärke wird ebenfalls im Mobilteil (wie oben beschrieben) eingestellt, während der Freisprechmodus aktiviert ist.

7.4 Aktivieren/Deaktivieren der Töne

Das Mobilteil kann Hinweistöne ausgeben, wenn

- eine Taste gedrückt wird
- die Akkus fast leer sind
- das Mobilteil außer Reichweite ist.

7.4.1 Tastenton ein/aus

1. Öffnen Sie das Menü, indem Sie ↵/OK drücken.
2. Wählen Sie mit der Nach-oben- ▲ oder Nach-unten-Taste ▼ **MOBILTEIL** aus.
3. Drücken Sie **OK**.
4. Wählen Sie mit der Nach-oben- ▲ oder Nach-unten-Taste ▼ **TÖNE** aus.
5. Drücken Sie **OK**.
6. Wählen Sie mit der Nach-oben- ▲ oder Nach-unten-Taste ▼ **TASTENTON** aus.
7. Drücken Sie **OK**.
8. Wählen Sie **EIN** zum Aktivieren und **AUS** zum Deaktivieren.
9. Bestätigen Sie mit **OK**.

7.4.2 Akku leer

Gehen Sie wie oben angegeben vor, aber wählen Sie unter Punkt 6 "**AKKU LEER**" aus anstatt "**TASTENTON**".

7.4.3 Mobilteil außer Reichweite

Gehen Sie wie oben angegeben vor, aber wählen Sie unter Punkt 6 "**REICHWEITE**" aus anstatt "**TASTENTON**".

7.5 Name Mobilteil

Mit dieser Funktion können Sie jedem Mobilteil einen eigenen Namen geben (Anzeige im Ruhezustand im Display).

1. Öffnen Sie das Menü, indem Sie ↵/OK drücken.
2. Wählen Sie mit der Nach-oben- ▲ oder Nach-unten-Taste ▼ **MOBILTEIL** aus.
3. Drücken Sie **OK**.
4. Wählen Sie mit der Nach-oben- ▲ oder Nach-unten-Taste ▼ **NAME** aus.
5. Drücken Sie **OK**.
6. Geben Sie den Namen ein.
7. Bestätigen Sie mit **OK**.

Beim Eingeben eines Namens können Sie ein Zeichen mit 'c' löschen und das Menü ohne Änderungen verlassen, indem Sie ⏏ drücken und gedrückt halten bis das Display den Grundzustand (Ruhezustand) anzeigt.

7.6 Ändern des PIN-Codes

Bestimmte Funktionen sind mit einem PIN-Code (vierstellige Zahl) geschützt. Dieser PIN-Code ist serienmäßig = 0000.

Ändern des PIN-Codes

1. Öffnen Sie das Menü, indem Sie ↵/OK drücken.
2. Wählen Sie mit der Nach-oben- ▲ oder Nach-unten ▼ Taste **EINSTELLUNG** aus.
3. Drücken Sie **OK**.
4. Wählen Sie mit der Nach-oben- ▲ oder Nach-unten ▼ Taste **PIN CODE** aus.
5. Drücken Sie **OK**.
6. Geben Sie den bisherigen 4-stelligen PIN-Code ein.
7. Drücken Sie **OK**.
8. Geben Sie den neuen 4-stelligen PIN-Code ein.
9. Drücken Sie **OK**.
10. Geben Sie den neuen PIN-Code ein zweites Mal ein.
11. Bestätigen Sie mit **OK**.

7.7 Einstellen des Wahlverfahrens

Es gibt zwei Arten des Wahlverfahrens:

- MFV/Tonwahl (üblich)
- Impulswahl (bei älteren Telefonanlagen)

Zum Ändern des Wählmodus:

1. Öffnen Sie das Menü, indem Sie ↵/OK drücken.
2. Wählen Sie mit der Nach-oben- ▲ oder Nach-unten ▼ Taste **EINSTELLUNG** aus.
3. Drücken Sie **OK**.
4. Wählen Sie mit der Nach-oben- ▲ oder Nach-unten ▼ Taste **WÄHLMODUS** aus.
5. Drücken Sie **OK**.
6. Wählen Sie mit der Nach-oben- ▲ oder Nach-unten ▼ Taste den Wählmodus aus.
7. Bestätigen Sie mit **OK**.

7.8 Flash-Zeit-Dauer

1. Öffnen Sie das Menü, indem Sie ↵/OK drücken.
2. Wählen Sie mit der Nach-oben- ▲ oder Nach-unten ▼ Taste **EINSTELLUNG** aus.
3. Drücken Sie **OK**.
4. Wählen Sie mit der Nach-oben- ▲ oder Nach-unten ▼ Taste **FLASH** aus.
5. Wählen Sie **FLASH 1** für kurze Flashzeit (100ms) oder **FLASH 2** für lange Flashzeit (250ms).

7.9 Automatisches Annehmen

Wenn ein Anruf eingeht und das Mobilteil liegt auf der Ladestation, nimmt das Telefon den Anruf automatisch an, wenn es aus der Ladestation genommen wird (Auslieferungszustand). Diese Funktion kann ausgeschaltet werden.

1. Öffnen Sie das Menü, indem Sie ↵/OK drücken.
2. Wählen Sie mit der Nach-oben- ▲ oder Nach-unten-Taste ▼ **MOBILTEIL** aus.
3. Drücken Sie **OK**.
4. Wählen Sie mit der Nach-oben- ▲ oder Nach-unten-Taste ▼ **AUTO ANNAHME** aus.
5. Wählen Sie **EIN** für automatisches Annehmen oder **AUS**.
6. Drücken Sie **OK**.

7.10 Auslieferungszustand

Sie können das Telefon wieder auf die Werkseinstellungen zurückstellen.

Um die Standardeinstellungen einzustellen:

1. Öffnen Sie das Menü, indem Sie ↵/OK drücken.
2. Wählen Sie mit der Nach-oben- ▲ oder Nach-unten-Taste ▼ **EINSTELLUNG** aus.
3. Drücken Sie **OK**.
4. Wählen Sie mit der Nach-oben- ▲ oder Nach-unten-Taste ▼ **WERKSEINST** aus.
5. Drücken Sie **OK**.
6. Geben Sie den 4-stelligen PIN-Code ein (Standard = 0000). Drücken Sie **OK**.
7. Bestätigen Sie mit **OK**.

DIE WERKSEINSTELLUNGEN SIND:

| | | | |
|------------------------------|-------------|------------------------|-------------|
| Tonsignal bei leerem Akku | EIN | Hörerlautstärke | 3 |
| Warnton bei außer Reichweite | AUS | Telefonbuch | Leer |
| Tastenton | EIN | Anrufliste | Leer |
| Automatisches Annehmen | EIN | Wahlwiederholungsliste | Leer |
| Interne Klingelmelodie | 1 | PIN-Code | 0000 |
| Interne Klingellautstärke | 3 | Wählmodus | MFV |
| Externe Klingelmelodie | 3 | Tastaturverriegelung | AUS |
| Externe Klingellautstärke | 3 | Display-Sprache | Deutsch |
| SMS-Sendezentrum 1 | 0193010 | SMS-Empfangszentrum1 | 0193010 |
| SMS-Sendezentrum 2 | <i>leer</i> | SMS-Empfangszentrum2 | <i>leer</i> |



Wenn Sie auf die Werkseinstellungen zurücksetzen, werden alle Einträge im Telefonbuch und in der Anrufliste gelöscht. Auch der PIN-Code wird wieder auf 0000 gestellt.

7.11 Tastaturverriegelung

Die Tastatur kann verriegelt werden, sodass keine Einstellungen geändert und keine Telefonnummer gewählt werden kann. Wenn die Tastatur verriegelt ist, erscheint im Display das 🔒-Symbol.

7.11.1 verriegelung der Tastatur über das Menü

1. Öffnen Sie das Menü, indem Sie ↵/OK drücken.
2. Wählen Sie mit der Nach-oben- ▲ oder Nach-unten-Taste ▼ **MOBILTEIL** aus.
3. Drücken Sie **OK**.
4. Wählen Sie mit der Nach-oben- ▲ oder Nach-unten-Taste ▼ **TASTENSPERRE** aus.
5. Drücken Sie **OK** um die Tastatur zu verriegeln.

7.11.2 Verriegeln der Tastatur mit der *-Taste (Schnellverriegelung)

Drücken Sie 3 Sekunden lang die '*'-Taste. Das Tastenfeld ist verriegelt.

7.11.3 Entriegeln der Tastatur

1. Drücken Sie eine beliebige Taste.
2. Im Display erscheint '* DRÜCKEN'.
3. Drücken Sie innerhalb von 3 Sekunden die '*'-Taste um die Tastatur zu entriegeln.

7.12 Einstellen der Zeit

1. Öffnen Sie das Menü, indem Sie ↵/OK drücken.
2. Wählen Sie mit der Nach-oben- ▲ oder Nach-unten-Taste ▼ **DATUM & ZEIT** aus.
3. Drücken Sie **OK**.
4. Wählen Sie mit der Nach-oben- ▲ oder Nach-unten-Taste ▼ **ZEIT EINST** aus.
5. Drücken Sie **OK**.
6. Geben Sie die Zeit ein (24-h-Format).
7. Bestätigen Sie mit **OK**.

7.13 Einstellen des Datums

1. Öffnen Sie das Menü, indem Sie ↵/OK drücken.
2. Wählen Sie mit der Nach-oben- ▲ oder Nach-unten-Taste ▼ **DATUM & ZEIT** aus.
3. Drücken Sie **OK**.
4. Wählen Sie mit der Nach-oben- ▲ oder Nach-unten-Taste ▼ **DATUM EINST** aus.
5. Drücken Sie **OK**.
6. Geben Sie das Datum ein im Format TT-MM (TT=Tag, MM= Monat).
7. Bestätigen Sie mit **OK**.

7.14 Einstellen des Alarms

1. Öffnen Sie das Menü, indem Sie ↵/OK drücken.
2. Wählen Sie mit der Nach-oben- ▲ oder Nach-unten-Taste ▼ **DATUM & ZEIT** aus.
3. Drücken Sie **OK**.
4. Wählen Sie mit der Nach-oben- ▲ oder Nach-unten-Tasten ▼ **WECKER EINST** aus.
5. Drücken Sie **OK**.
6. Wählen Sie **EIN** um den Wecker einzustellen und drücken Sie **OK**. Geben Sie die Zeit (24-h-Format) ein, zu der der Alarm aktiviert werden soll.

Oder

7. Wählen Sie **AUS**, um den Wecker auszuschalten und bestätigen Sie mit **OK**.



Wenn der Wecker klingelt, können Sie eine beliebige Taste am Mobilteil drücken, um ihn auszuschalten.

8 Erweiterte Funktionen

8.1 Telefonbuch

Im Telefonbuch können Sie 50 Telefonnummern und Namen speichern. Sie können Namen mit einer Länge bis 12 Zeichen und Nummern bis zu 20 Ziffern eingeben.

Wie Sie einen Gesprächspartner anrufen, dessen Nummer im Telefonbuch gespeichert ist, lesen Sie in Abschnitt 6.14 auf Seite 7.

Zur Eingabe von alphanumerischer Zeichen, lesen Sie Abschnitt 6.15 auf Seite 7.

8.1.1 Einen Eintrag ins Telefonbuch einfügen

1. Öffnen Sie das Menü, indem Sie ↵/OK drücken.
2. Wählen Sie mit der Nach-oben- ▲ oder Nach-unten-Taste ▼ **TELEFONBUCH** aus.
3. Drücken Sie **OK**.
4. Wählen Sie mit der Nach-oben- ▲ oder Nach-unten-Taste ▼ **HINZUFÜGEN** aus.
5. Drücken Sie **OK**.

6. Geben Sie den Namen ein.
7. Bestätigen Sie mit **OK**.



Wenn ein Name eingegeben wurde, der bereits im Telefonbuch enthalten ist, ertönt ein Hinweiston und das Display zeigt wieder „HINZUFÜGEN“ an. Verwenden Sie einen anderen Namen oder brechen Sie den Vorgang durch 2x-iges Drücken der C/⊗-Taste ab.

8. Geben Sie die Telefonnummer ein.
9. Bestätigen Sie mit **OK**.
10. Wählen Sie mit der Nach-oben- oder Nach-oben-Taste die gewünschte Melodie (1-10).
11. Bestätigen Sie mit **OK**.

8.1.2 Einen Namen oder eine Nummer bearbeiten

Zum Bearbeiten einer Nummer im Telefonbuch:

1. Öffnen Sie das Menü, indem Sie ↵/OK drücken. Wählen Sie mit der Nach-oben- ▲ oder Nach-unten-Taste ▼ **TELEFONBUCH** aus.
2. Drücken Sie **OK**.
3. Wählen Sie mit der Nach-oben- ▲ oder Nach-unten-Taste ▼ **ÄNDERN** aus.
4. Drücken Sie **OK**.
5. Blättern Sie mit der Nach-oben- ▲ oder Nach-unten- ▼ Taste durch die Namensliste. Die Liste wird in alphabetischer Reihenfolge angezeigt.
6. Drücken Sie **OK**, wenn Sie den Namen gefunden haben, den Sie ändern möchten.
7. Löschen Sie mit der 'C/⊗'-Taste die gewünschten Buchstaben und geben Sie den neuen Namen ein.
8. Bestätigen Sie mit **OK**.
9. Geben Sie bei Bedarf eine neue Telefonnummer ein.
10. Bestätigen Sie mit **OK**.



Achtung! Wenn Sie zuerst das Telefonbuch mit der 📖-Taste öffnen und eine Telefonnummer mit der C/⊗-Taste ändern, gilt die Änderung nur für diesen Anruf und wird nicht im Telefonbuch gespeichert!

8.1.3 Einen Eintrag löschen

Um einen Eintrag zu löschen:

1. Öffnen Sie das Menü, indem Sie ↵/OK drücken.
2. Wählen Sie mit der Nach-oben- ▲ oder Nach-unten-Taste ▼ **TELEFONBUCH** aus.
3. Drücken Sie **OK**.
4. Wählen Sie mit der Nach-oben- ▲ und Nach-unten-Taste ▼ **LÖSCHEN** aus.
5. Drücken Sie **OK**.
6. Blättern Sie mit der Nach-oben- ▲ oder Nach-unten-Taste ▼ in alphabetischer Reihenfolge durch die Namensliste.
7. Drücken Sie **OK**, wenn Sie den Namen gefunden haben, den Sie löschen möchten.
8. **BESTÄTIGEN** erscheint, drücken Sie **OK** als Bestätigung oder C/⊗ zum Beenden.

8.2 Ein Mobilteil von der Basis aus suchen

Wenn an der Basis die Paging-Taste » gedrückt wird, klingeln alle Mobilteile. Mithilfe dieses Signals können Sie ein verlegtes Mobilteil wiederfinden. Wenn Sie eine der Mobilteiltasten drücken, wird das Klingeln beendet.

9 Mehrere Mobilteile

9.1 Anmelden eines weiteren Mobilteils



Wenn Sie ein zusätzliches Mobilteil verwenden möchten, muß dieses an der Basisstation angemeldet werden!!

Sie können neue Mobilteile an der Basisstation anmelden, wenn diese Mobilteile das DECT GAP-Protokoll unterstützen.

Die Basisstation kann maximal 5 Mobilteile unterstützen. Wenn Sie bereits 5 Mobilteile angemeldet haben und ein weiteres hinzufügen oder austauschen möchten, müssen Sie zuerst ein Mobilteil löschen und dann das neue Mobilteil anmelden.

Um ein Mobilteil zu registrieren, müssen Sie die Basisstation in einen speziellen Anmeldemodus schalten:

1. Drücken Sie 6 Sekunden lang die Paging-Taste »».
2. Die Basisstation gibt einen Hinweiston wieder.

Sie haben jetzt 90 Sekunden Zeit um ein neues Mobilteil anzumelden.

Nachdem die Basis in den Anmeldemodus geschaltet wurde, wird das neue Mobilteil ebenfalls in den Anmeldemodus geschaltet:

9.1.1 wenn Ihr neues Mobilteil ein BeeTel 1000 ist

3. Öffnen Sie das Menü, indem Sie ↵/OK drücken.
4. Wählen Sie mit der Nach-oben- ▲ oder Nach-unten-Taste ▼ **ANMELDEN** aus.
5. Drücken Sie **OK**.
6. Wählen Sie mit der Nach-oben- ▲ oder Nach-unten-Taste ▼ **BASIS ANMELD** aus.
7. Geben Sie die Nummer einer Basisstation ein (von 1 bis 4). Die blinkenden Zahlen sind bereits vergeben.
8. Geben Sie den PIN-Code der Basisstation ein (werkseitig 0000).
9. Drücken Sie **OK**. Das Mobilteil sucht die DECT-Basisstation.
10. Wenn das Mobilteil die Basisstation gefunden hat, zeigt es die Identifikation der Basis an. Bestätigen Sie die Anmeldung indem Sie **OK** drücken oder brechen Sie den Anmeldevorgang mit ⏏ ab.
11. Wenn das Mobilteil die Basisstation nicht findet, kehrt es nach einigen Sekunden in den Ruhezustand zurück.
12. Versuchen Sie es erneut, indem Sie die Nummer der Basisstation ändern und überprüfen Sie, dass es in der Nähe von Basis oder Mobilteil keine Störquellen (Z.Bsp. andere aktive DECT-Geräte) gibt. Begeben Sie sich näher zur Basisstation.
13. Wenn ein Mobilteil korrekt an der Basisstation angemeldet wurde, bekommt es von der Basis eine Mobilteilnummer zugeordnet. Diese Nummer wird im Display des Mobilteils hinter dem Namen angezeigt und für interne Anrufe verwendet.

9.1.2 Wenn Ihr Mobilteil ein anderes Modell ist

Nach dem Start des Anmeldeverfahrens an der Basisstation entnehmen Sie die weiteren Schritte zum Anmelden des Mobilteils der Gebrauchsanweisung des Mobilteils. Das Mobilteil muss GAP-kompatibel sein.

Wenn ein Mobilteil korrekt an der Basis angemeldet ist, bekommt es von der Basis eine Mobilteilnummer zugeordnet. Diese Nummer wird im Mobilteil hinter dem Namen angezeigt und wird für interne Anrufe verwendet.



Das DECT GAP Profil garantiert nur, dass die wichtigen Telefoniefunktionen zwischen verschiedenen Marken/Typen korrekt funktionieren. Es besteht die Möglichkeit, dass bestimmte Dienste (wie CLIP) nicht korrekt funktionieren.

9.2 Ein Mobilteil abmelden

Sie können ein Mobilteil von der Basisstation abmelden, damit ein anderes Mobilteil angemeldet werden kann:

1. Öffnen Sie das Menü, indem Sie ↵/OK drücken.
2. Wählen Sie mit der Nach-oben- ▲ oder Nach-unten-Taste ▼ **EINSTELLUNG** aus.
3. Drücken Sie **OK**.
4. Wählen Sie mit der Nach-oben- ▲ oder Nach-unten-Taste ▼ **MT-ABMELD** aus.
5. Drücken Sie **OK**.
6. Geben Sie den 4-stelligen PIN-Code ein.
7. Drücken Sie **OK**.
8. Wählen Sie das Mobilteil, das Sie abmelden möchten.
9. Bestätigen Sie mit **OK**.

9.3 Ein BeeTel-Mobilteil bei einer anderen Basisstation anmelden

Wenn Sie ein Mobilteil BeeTel 1000 mit der Basisstation eines anderen Modells verwenden möchten, muss diese Basis GAP-kompatibel sein.

1. Entnehmen Sie der Gebrauchsanweisung der Basisstation, wie Sie diese in den Anmeldemodus schalten.
2. Führen Sie die Schritte 3 bis 10 aus Abschnitt 9.1 auf Seite 15, durch.

9.4 Eine Basisstation auswählen

Ihr Beetel-Mobilteil kann an bis zu 4 Basisstationen gleichzeitig angemeldet sein.

Eine Basisstation auswählen:

1. Öffnen Sie das Menü, indem Sie ↵/OK drücken.
2. Wählen Sie mit der Nach-oben- ▲ oder Nach-unten-Taste ▼ **ANMELDEN** aus.
3. Drücken Sie **OK**.
4. Wählen Sie mit der Nach-oben- ▲ oder Nach-unten-Taste ▼ **BASIS WAHL** aus.
5. Drücken Sie **OK**.
6. Wählen Sie mit der Nach-oben- ▲ oder Nach-unten-Taste ▼ eine Basis aus oder Wählen Sie **AUTO**.
7. Drücken Sie **OK**.

Wenn Sie die Basisstation auswählen, wird die derzeit selektierte Basisstation durch eine blinkende Nummer angegeben. Bei der Einstellung 'Auto', sucht das Mobilteil automatisch nach einer anderen Basisstation, sobald es ausser Reichweite ist.

10 SMS (Textmeldungen)

Mit Ihrem BeeTel-Telefon können Sie SMS senden und empfangen. In diesem Abschnitt lesen Sie wie Sie die SMS Funktion verwenden. Das Telefon kann maximal 15 Textnachrichten (gesendete, empfangene oder gemischt) mit jeweils bis zu 160 Zeichen speichern.



Zum Senden und Empfangen von SMS-Textnachrichten müssen Sie die Telefonnummer des SMS-Centers Ihres Anbieters für eingehende und ausgehende Nachrichten eingeben (siehe Seite 19). Voreingestellt ist hierbei die SMS-Center-Nr. von der T-Com (0193010) für den Versand und für den Empfang. Die Anbieter-Dienstmerkmale CLIP und die Übermittlung Ihrer Rufnummer müssen für Ihren Telefonanschluss aktiviert sein (siehe Seite 5).

10.1 Wie Sie eine SMS schreiben

Die Methode ist dieselbe, die man zum Eingeben eines Namens in das Telefonbuch (Siehe 6.15) verwendet.

Um ein Leerzeichen einzugeben, drücken Sie '0' und um zwischen Groß- und Kleinschreibung zu wechseln, drücken Sie '#'.

10.2 Eine SMS versenden

1. Öffnen Sie das Menü mit \rightarrow /OK.
2. Wählen Sie mit der Nach-oben- \blacktriangle oder Nach-unten-Taste \blacktriangledown **SMS** und drücken Sie **OK**.
3. Wählen Sie mit der Nach-oben- \blacktriangle oder Nach-unten-Taste \blacktriangledown **Schreiben** und drücken Sie **OK**.
4. Schreiben Sie die Nachricht und drücken Sie **OK**.
5. Geben Sie die Telefonnummer des Empfängers ein.



Anstatt die Nummer über die numerische Tastatur einzugeben, können Sie eine Nummer aus dem Telefonbuch auswählen, indem Sie die Telefonbuchstaste drücken. ☞

- Drücken Sie \blacktriangle oder \blacktriangledown bis der gewünschte Name angezeigt wird.
- Oder geben Sie den ersten Buchstaben des gewünschten Namens ein, um schnell zum ersten Namen beginnend mit diesem Buchstaben zu gelangen.
- Drücken Sie zweimal OK um die SMS-Nachricht zu versenden.

6. Drücken Sie **OK** um die Nachricht zu verschicken
Die SMS wird automatisch versendet.

10.3 Eingegangene Nachrichten lesen und anzeigen (Eingang)





Das BeeTel-Display zeigt die Anzahl der neu eingegangenen Nachrichten an.  wird im Display angezeigt und die LED an der Basisstation blinkt.

Ein Hinweiston gibt an, dass Sie gerade eine neue Nachricht erhalten haben (kann ein- oder ausgeschaltet werden (**EIN-AUS**): Siehe 10.4.1).







Wenn die Anzahl der neuen Nachrichten im Display angezeigt wird:

1. Drücken Sie die **OK**-Taste. Die Telefonnummer der neusten Nachricht wird zuerst angezeigt.

Wenn die Anzahl der neuen Nachrichten nicht angezeigt wird:

2. Öffnen Sie das Menü mit /OK.
3. Wählen Sie mit der Nach-oben-  oder Nach-unten-Taste  **SMS** aus und drücken Sie **OK**.
4. Wählen Sie mit der Nach-oben-  oder Nach-unten-Taste  **Eingang** aus und drücken Sie **OK**. Die Telefonnummer der neuesten Nachricht wird zuerst angezeigt.

Wenn Sie den **EINGANG** geöffnet haben:

5. Drücken Sie  oder  um durch alle Nachrichten zu blättern. Nachrichten mit '**' vor der Telefonnummer sind ungelesene Nachrichten.
6. Drücken Sie **OK** um die Nachricht zu lesen.
7. Drücken Sie  oder  um durch den Text der Nachricht zu blättern.
8. Drücken Sie **OK**, wenn die gesamte Nachricht gelesen wurde.
9. Drücken Sie  oder  um eine der folgenden Optionen auszuwählen:
 - **Antwort**: Bearbeiten Sie die Nachricht mit der alphanumerischen Tastatur und versenden Sie sie.
 - **Weiterleiten**: Leitet die gespeicherte Nachricht an einen anderen Teilnehmer weiter. Gehen Sie genauso vor, wie beim Versenden einer SMS-Nachricht (Siehe 10.2).
 - **Löschen ?**: Löscht die Nachricht. Drücken Sie erneut **OK** als Bestätigung.
10. Drücken Sie  um zum Menü '**Eingang**' zurückzukehren.













Jede ankommende SMS wird durch einmaliges kurzes Klingeln signalisiert. Daraufhin folgt das SMS-Empfangssignal (falls aktiviert – siehe nachfolgend)

10.4 SMS-Einstellungen

10.4.1 SMS-Hinweiston ein-/ausschalten (EIN/AUS)

Der Hinweiston beim Empfang neuer Textmeldungen kann wahlweise ein- oder ausgeschaltet werden.

1. Öffnen Sie das Menü mit /OK.
2. Wählen Sie mit der Nach-oben-  oder Nach-unten-Tasten  '**SMS**' aus und drücken Sie **OK**.
3. Wählen Sie mit der Nach-oben-  oder Nach-unten-Tasten  '**SMS Einstell**' aus und drücken Sie **OK**.
4. Drücken Sie  oder  bis '**Nachricht?**' angezeigt wird und drücken Sie **OK**.
5. Drücken Sie  oder  um '**Aus**' zu wählen oder '**Ein**' und wählen Sie die gewünschte Melodie. Drücken Sie **OK** als Bestätigung und um zum vorherigen Menü zurückzukehren.
6. Wählen Sie mit  oder  '**Ein**' oder '**Aus**' und drücken Sie **OK**.

10.4.2 Nummern von SMS-Servicezentren

Zum Senden und Empfangen von SMS-Textnachrichten müssen Sie die Telefonnummer des SMS-Zentrums Ihres Anbieters eingeben. Diese Nummern sind im BeeTel für den Anbieter T-Com vorprogrammiert: 0193010.

Für den Anbieter AnnyWay lautet die Nummer des SMS-Zentrum 09003266900. Wenn Sie diesen Anbieter verwenden möchten, geben Sie die vorgenannte Nummer bei den Einstellungen gemäß nachfolgender Beschreibung ein.

Bei beiden genannten Anbietern gilt, die Nummer für das SMS-Sendezentrum ist identisch mit der des SMS-Empfangszentrum.

Wenn Sie versehentlich die SENDE- oder EMPFANGS-Nummer des SMS- Servicezentrums löschen, müssen Sie sie wieder eingeben, damit der SMS-Versand und Empfang funktioniert.

In Ihrem BeeTel-Telefon können je 2 Rufnummern für Sende- und Empfangszentrum hinterlegt werden.

1. Zum Einstellen der Nummer des SMS-Servicezentrums zum Senden.
2. Öffnen Sie das Menü mit ↵/OK.
3. Wählen Sie mit der Nach-oben- ▲ oder Nach-unten-Taste ▼ **SMS** aus und drücken Sie **OK**.
4. Wählen Sie mit der Nach-oben- ▲ oder Nach-unten-Taste ▼ **SMS Einstell** aus und drücken Sie **OK**.
5. Drücken Sie ▲ oder ▼ bis **Sendezentr** angezeigt wird und drücken Sie **OK**.
6. Wählen Sie **Senden 1** oder **Senden 2** und drücken Sie **OK**.
7. Geben Sie die Telefonnummer Ihres Anbieters für den SMS-Versand ein.

10.4.3 Zum Einstellen der Nummer des SMS-Servicezentrums für Empfang

1. Öffnen Sie das Menü mit ↵/OK
2. Wählen Sie mit der Nach-oben- ▲ oder Nach-unten-Taste ▼ **SMS** aus oder drücken Sie **OK**.
3. Wählen Sie mit der Nach-oben- ▲ oder Nach-unten-Taste ▼ **SMS Einstell** aus und drücken Sie **OK**.
4. Drücken Sie ▲ oder ▼ bis **Empfangszen** angezeigt wird und drücken Sie **OK**.
5. Wählen Sie **Empfangen 1** oder **Empfangen 2** und drücken Sie **OK**.
6. Geben Sie die Telefonnummer Ihres Anbieters für den SMS-Empfang ein.

10.4.4 Auswahl des SMS-Zentrums zum Versenden von SMS-Nachrichten

Da Sie 2 SMS-Sendezentren einstellen können, müssen Sie eines von beiden auswählen, bevor Sie Nachrichten versenden:

1. Öffnen Sie das Menü mit ↵/OK.
2. Wählen Sie mit der Nach-oben- ▲ oder Nach-unten-Taste ▼ **SMS** aus und drücken Sie **OK**.
3. Wählen Sie mit der Nach-oben- ▲ oder Nach-unten-Taste ▼ **SMS Einstell** und drücken Sie **OK**.
4. Drücken Sie ▲ oder ▼ bis **Send Service** angezeigt wird und drücken Sie **OK**.
5. Wählen Sie **Senden 1** or **Senden 2** und drücken Sie **OK**.

10.5 Speicher voll

Wenn der Speicher voll ist, erscheint die Displaymeldung **Speicher voll**. Sie können keine SMS-Nachrichten mehr senden oder empfangen. Um weiterhin SMS-Nachrichten empfangen zu können, müssen Sie einige oder alle Nachrichten löschen. Zum Löschen von allen Nachrichten im **Eingang** oder **Pers. SMS**:

1. Öffnen Sie das Menü mit \rightarrow /OK.
2. Wählen Sie mit der Nach-oben- \blacktriangle oder Nach-unten-Taste \blacktriangledown **SMS** aus und drücken Sie **OK**.
3. Wählen Sie mit der Nach-oben- \blacktriangle oder Nach-unten-Taste \blacktriangledown **SMS Einst** aus und drücken Sie **OK**.
4. Wählen Sie **Alles Lös**ch und drücken Sie **OK**.
5. Wählen Sie **Eingang** oder **Pers. SMS** aus und drücken Sie **OK**. **Bestätigen?** wird angezeigt.
6. Bestätigen Sie mit **OK** oder drücken Sie C/\otimes , um zurückzukehren.

11 Menüstruktur

| Ebene 1 | Ebene 2 | Ebene 3 | Ebene 4 | Ebene 5 |
|---------------|---------------|----------------------------|---------------------|---------------------|
| Telefonbuch | Hinzufügen | Name ? | | |
| | Ändern | zu ländernden Namen suchen | | |
| | Löschen | zu löschenden Name suchen | | |
| SMS | Eingang | Anzeige eing. SMS | | |
| | Schreiben | Nachricht ? | | |
| | Alles Loesch | Eingang | Bestätigen? | |
| | SMS Einstell | Nachr Alarm | Ein | |
| | | | Aus | |
| | | Send Service | Senden 1 | |
| | | | Senden 2 | |
| | | Empfangszent. | Empfangen 1 | Nr. Empfangszentr.2 |
| | | | Empfangen 2 | Nr. Empfangszentr.2 |
| | | Sendezentr. | Senden 1 | Nr. Sendezentr.1 |
| | | Senden 2 | Nr. Sendezentr.2 | |
| Einstellungen | Basis-Lautst | Laut 1-5, Aus | | |
| | Basis-Melody | Melodie 1-5 | | |
| | Mt-abmelden | Pin eingeben | | |
| | Pin Code | bisherigen Code eing. | neuen Code eingeben | neuen Code eingeben |
| | Wählmodus | Tonwahl | | |
| | | Pulswahl | | |
| | Flashzeit | Flash 1 | | |
| | | Flash 2 | | |
| | Werkseinst. | Pin eingeben | | |
| Mobilteil | Töne | Tastenton | Ein | |
| | | | Aus | |
| | | Akku leer | Ein | |
| | | | Aus | |
| | | Reichweite | Ein | |
| | | | Aus | |
| | | Int Ruf Laut | Laut 1-5, Aus | |
| | | Ext Ruf Laut | Laut 1-5, Aus | |
| | | Int Melodie | Melodie 1-10 | |
| | | Ext Melodie | Melodie 1-10 | |
| | | Auto Annahme | Ein | |
| | | | Aus | |
| | | Name | Namen eing. | |
| | | Sprache | Deutsch | |
| | | | Niederlands | |
| | | | Portugues | |
| | | | Dansk | |
| | | | Suomi | |
| | | | Svenska | |
| | | | Norsk | |
| | | | Ελληνικá | |
| | | | Русский | |
| | | | Polski | |
| | | | Cesky | |
| | | | Slovenčina | |
| | | | Magyar | |
| | | | English | |
| | | Francais | | |
| | | Español | | |
| | | Italiano | | |
| | | | | |
| | Tastensperre | eingeschaltet | | |
| | Länge VVwdhl. | Kurz | | |
| | | Läng | | |
| Datum & Zeit | Datum einst | Tag-Monat | | |
| | Uhr einst | Std-Min | | |
| | Wecker einst | Aus | | |
| | | Ein | Std.-Min | |
| Anmelden | Basis-Wahl | Basis 1-4 | | |
| | Basis anmeld | Basis 1-4 | | |

12 Problemlösung

| Anzeichen | Mögliche Ursache | Lösung |
|--|---|--|
| Kein Display | Akkus nicht geladen | Überprüfen Sie die Position und Polung der Akkus |
| | | Akkus aufladen |
| | Handgerät ist ausgeschaltet | Handgerät einschalten |
| Kein Wählen | Telefonkabel nicht oder falsch angeschlossen | Überprüfen Sie die Verbindung des Telefonkabels |
| | Die Leitung ist von einem anderen Mobilteil belegt | Warten Sie, bis am anderen Mobilteil aufgelegt wird |
| Das Symbol  blinkt | Mobilteil ausser Reichweite | Gehen Sie mit dem Mobilteil näher zur Basisstation |
| | Die Basisstation hat keine Stromzufuhr | Überprüfen Sie die Stromverbindung zur Basisstation |
| | Das Mobilteil ist an der Basisstation nicht angemeldet | Melden Sie das Mobilteil an der Basisstation an |
| Basisstation oder Handgerät klingelt nicht | Die Klingellautstärke ist „Aus“ oder zu gering | Stellen Sie die Klingellautstärke ein |
| Wählen ist zu hören, wählt nicht | Der Wählmodus ist falsch | Stellen Sie den Wählmodus ein IWW/MFV |
| Gespräche vermitteln an einer Telefonanlage ist nicht möglich | Die FLASH-Zeit ist zu kurz | Stellen Sie auf lange Flash-Zeit um |
| Telefon reagiert nicht auf Tastendrucke | Bedienfehler | Entfernen Sie die Akkus und legen Sie sie erneut ein |
| SMS-Versand ist nicht möglich | Die CLIP-Funktion für Ihren Telefonanschluss ist nicht aktiviert | Beantragen Sie das kostenpflichtige Dienstmerkmal CLIP bei Ihrem Telefon-Anbieter |
| | Keine oder falsche Sendezentrum-Nr. im Mobilteil eingetragen | Eintrag der Nummer unter SMS-Sendezentrum 1 und 2 prüfen und mit der von Ihrem SMS-Anbieter genannten vergleichen (z.Bsp. für T-Com 0193010 = Voreinstellung) |
| | Falsches Sendezentrum aktiviert | Im Menü "Send Service" prüfen, ob die 1. oder 2. Sendezentrumsnr. aktiviert ist. Wählen Sie die korrekte Nr. aus. |
| SMS-Empfang im Mobilteil nicht möglich (Textnachrichten werden durch den Anbieter am Telefon vorgelesen) | Ihre Festnetzrufnummer ist nicht für den direkten SMS-Empfang registriert | Melden sie sich bei einem Anbieter Ihrer Wahl für den SMS-Empfang an, indem Sie eine Anmelde-SMS an den gewünschten Anbieter senden (z.Bsp für T-Com senden Sie eine SMS mit dem Text "ANMELD" an die Rufnummer 8888). |

| Anzeichen | Mögliche Ursache | Lösung |
|--|--|---|
| Die SMS kann nicht als Text empfangen werden. (Das Mobilteil klingelt nur wenn eine SMS eingeht - Im Display - in der Anrufliste sehen sie die Rufnummer des SMS-Empfangszentrums z.Bsp. 01930100 bei T-Com) | Keine oder falsche Empfangszentrum-Nr. im Mobilteil eingetragen | Eintrag der Nummer unter SMS-Empfangszentrum 1 und 2 prüfen, ob diese mit der von Ihrem SMS-Anbieter genannten oder den Angaben auf Seite 19 übereinstimmt. |
| | Sie haben Ihr Mobilteil sofort nach dem ersten Klingeln abgehoben. | Technisch bedingt klingelt das Mobilteil 1x kurz, bevor es die Textnachricht empfängt. Warten Sie ab, ob ein zweites Klingelzeichen folgt, bevor Sie abheben. |
| | Die Akkus im Mobilteil sind leer. | Nachrichten können nur empfangen werden, wenn das Mobilteil in Betrieb ist. Legen Sie das Mobilteil zum Aufladen in die Ladestation. |

13 Technische Daten

| | |
|---|---|
| Standard: | DECT (Digital Enhanced Cordless Telecommunications) GAP (Generic Access Profile) |
| Frequenzbereich: | 1880 MHz bis 1900 MHz |
| Anzahl Kanäle: | 120 Duplex-Kanäle |
| Modulation: | GFSK |
| Codiergeschwindigkeit: | 32 kbit/s |
| Emissionsleistung: | 10 mW (Durchschnittsleistung pro Kanal) |
| Reichweite: | max. 700m in offenem Gelände (doppelte Reichweite gegenüber herkömmlichen DECT-Geräten) |
| Stromversorgung Basis: | 230 V / 50 Hz für die Basis |
| Mobilteil Akkus: | 2 wiederaufladbare Akkus AAA, NiMh 550mAh |
| Mobilteil Betriebszeit: | 100 Stunden im Stand-by |
| Sprechzeit: | 10 Stunden |
| Ladezeit: | 6-8 Stunden |
| Normale Gebrauchsbedingungen: | +5 C bis +45 C |
| Wählmodus: | Impuls(IWV) / Ton (MFV) |
| Flash-Zeit: | 100 oder 250 ms |
| Spritzwassergeschützt & staubgeschützt: | IP54 für Mobilteil und Ladeschale |

14 Gewährleistung

Während einer Dauer von 24 Monaten ab dem Kaufdatum entstehen Ihnen für die Behebung von Gewährleistungsfällen keine Kosten. Die Gewährleistung für Akkus ist auf 6 Monate begrenzt. Verschleißartikel oder Mängel, die den Wert oder die Gebrauchstauglichkeit des Gerätes nur unerheblich beeinflussen, sind von der Gewährleistung ausgeschlossen. Der Gewährleistungsanspruch muss durch den Originalkaufbeleg, auf dem das Kaufdatum ersichtlich ist, nachgewiesen werden.

Innerhalb der Gewährleistungszeit wird nach eigenem Ermessen Gewährleistung durch Reparatur oder Gerätetausch geleistet.

Die Gewährleistungszeit verlängert sich nicht automatisch, es bleibt die ursprüngliche Gewährleistungszeit des Erstgerätes bestehen, diese endet nach 24 Monaten. Von der Gewährleistung ausgenommen sind Schäden oder Mängel, die durch unsachgemäße Handhabung oder Betrieb verursacht wurden, sowohl als auch Defekte welche durch die Verwendung von Nicht - Originalteilen entstehen. Schnurlose Telefone von DeTeWe sind so konstruiert, dass Sie nur mit wiederaufladbaren Akkus funktionieren. Ein durch nicht-wiederaufladbare Batterien verursachter Schaden fällt nicht unter die Gewährleistung. Gewährleistung wird nicht gewährt, wenn Schäden durch äußere Einflüsse wie Blitz, Überspannung, Feuchtigkeit, Feuer o.ä. entstanden sind.

15 Konformitätserklärung und Hersteller

IVS GmbH
Im Frauental 14
92224 Amberg

Stichwortverzeichnis**A**

abmelden, 16
 Akkus, 3
 Akkus einlegen, 3
 Akkus ersetzen, 4
 Akkus laden, 3
 Alarm, 13
 Alphanumerische Eingabe, 7, 8
 anmelden, 16
 Anruf annehmen, 4, 11
 Anruf aus dem Telefonbuch, 7
 Anrufdauer anzeigen, 5
 Anrufen aus der Wahlwiederholungsliste, 7
 Anrufliste, 6
 aufstellen, 1
 Auslieferungszustand, 11, 12
 Auto. Rufannahme, 11

B

Basis auswählen, 16
 Bedeutung, 2

C

CLIP, 5

D

Datum, 13
 Display, 3

E

Externe Rufnummer wählen, 4

F

Fehlerbehebung, 22

G

Gespräch intern weiterleiten, 5
 Gesprächszeitanzeige, 5
 Gewährleistung, 24

H

Hörerlautstärke, 10

I

Installation (In Betrieb nehmen), 3
 Interne Rufnummer wählen, 4

K

Konferenzschaltung, 5
 Konformitätserklärung, 24

L

Ladezustand der Akkus, 3
 Lautstärke, 8, 10

M

Melodien, 9
 Menü, 4, 8

Menübaum, 21
 Mikrofon ausschalten, 2, 5
 Mobilteil abmelden, 16
 Mobilteil anmelden, 15, 16
 Mobilteil ein-/ausschalten, 2, 4
 Mobilteil stummgeschaltet, 5
 Mobilteil zurückstellen (Standardeinstellungen), 12
 Mobilteilname, 10

N

Name Mobilteil, 10
 Namen eingeben, 7
 Netzausfall, 1

P

Paging, 2, 14
 Pflege, 1
 PIN, 11, 12
 Problemlösung, 22

R

Reset, 12
 Rufton ausschalten, 8

S

Servicezentrum (SMS), 19
 Sicherheitscode, 11, 12
 Sicherheitshinweise, 1
 SMS, 17
 Sprachen, 4
 Standardeinstellungen, 12
 Störungen, 22
 Stromversorgung, 3
 Stummschaltung, 2, 5
 Suche eines verlegten Mobilteils, 2, 14

T

Taschenlampe, 8
 Tasten am Mobilteil, 2
 Tastenton, 10
 Tastenverriegelung, 12
 Technische Daten, 23
 Telefonbuch, 13

- bearbeiten, 14
- Eintrag löschen, 14
- neuer Eintrag, 13

 Text eingeben, 7

U

Uhrzeit, 13
 Umweltschutz, 1

V

Vermitteln durch Auflegen, 5
 Voreinstellungen, 12

W

Wahlverfahren, 11

Wahlwiederholung, 2, 7

Weckruf, 13

Werkseinstellungen, 12

Z

Zurücksetzen, 12

Zusätzliche Mobilteile und Basisstationen, 15–16

IVS GmbH • Im Frauental 14 • 92224 Amberg • www.detewe.de

Mat.-Nr. MD200006

Stand 07/06

Technische Änderungen vorbehalten